

MI3

Miniatur Infrarot Sensor



Betriebsanleitung

GARANTIE

Der Hersteller garantiert für jedes Produkt eine Garantie von zwei Jahren ab Datum der Rechnungslegung. Nach diesem Zeitraum wird im Reparaturfall eine 12-monatige Garantie auf alle reparierten Gerätekomponten gewährt. Die Garantie erstreckt sich nicht auf elektrische Sicherungen, Primärbatterien und Teile, die missbräuchlich verwendet bzw. zerstört wurden. Bei Öffnen des Gerätes erlischt ebenfalls die Garantie.

Im Falle eines Gerätedefektes während der Garantiezeit wird das Gerät kostenlos repariert bzw. kalibriert. Die Frachtkosten trägt der jeweilige Absender. Der Hersteller behält sich den Umtausch des Gerätes oder von Teilen des Gerätes anstelle einer Reparatur vor. Ist der Defekt auf unsachgemäße Behandlung oder Zerstörung zurückzuführen, werden die Kosten in Rechnung gestellt. Vor Beginn der Reparatur wird in diesem Fall auf Anforderung ein Kostenvoranschlag erstellt.

GARANTIE FÜR DIE SOFTWARE

Der Hersteller kann nicht gewährleisten, dass die hierin beschriebene Software mit jeder individuellen Software- oder Hardwareausstattung arbeitet. Bei Einsatz unter Modifikationen von Windows® Betriebssystemen, bei Nutzung in Verbindung mit speicherresidenter Software sowie bei unzureichendem Speicher kann die Funktion der Software nicht gewährt werden.

Der Hersteller garantiert die Fehlerfreiheit der Programmdiskette hinsichtlich Material und Herstellung, normalen Gebrauch voraussetzend, für die Dauer eines Jahres ab Datum der Rechnungslegung. Neben dieser Garantie übernimmt der Hersteller keinerlei Gewähr, bezogen auf die Software und deren Dokumentation, weder ausdrücklich noch stillschweigend, hinsichtlich Qualität, Arbeitsweise, Verfügbarkeit oder Einsetzbarkeit für spezielle Anwendungen. Dementsprechend sind Software und Dokumentation lizenziert, und der Lizenznehmer (im Allgemeinen der Nutzer) übernimmt jegliche Verantwortung hinsichtlich des Einsatzes der Software.

Die Haftung des Herstellers überschreitet in keinem Fall die Höhe des durch den Anwender erbrachten Kaufpreises. Der Hersteller ist ausdrücklich nicht haftbar für jegliche Folgeschäden. Darüber hinaus ist der Hersteller nicht verantwortlich zu machen für aus Folgeschäden entstandenen Kosten, Gewinnverlust, Datenverlust, für Schäden an Software anderer Hersteller oder dergleichen. Der Hersteller behält sich alle Rechte an Software und Dokumentation vor.

Die Vervielfältigung der Software zu anderen als zu Sicherungszwecken ist verboten.

Der Hersteller behält sich Änderungen der in dieser Anleitung angegebenen Spezifikationen im Sinne technischer Weiterentwicklungen vor.

KONFORMITÄT



Das Gerät stimmt mit den Vorschriften der Europäischen Richtlinie überein:

EU – Richtlinie 2014/30/EU – EMV

EU – Richtlinie 2014/35/EU – Niederspannung
gültig für Gerät: Ex Power Supply xxxMI3ACIS

EU – Richtlinie 2011/65/EU – RoHS
zuletzt geändert mit Richtlinie (EU) 2015/863

EU – Richtlinie 2014/34/EU – ATEX
gültig für Gerät: xxxMI3xxxISx, xxxMI330xxxISx, xxxMI3100xxxISx,
xxxMI3xxLTHISx, xxxMI3ACIS

EU – Richtlinie Nr. 1907/2006 – REACH
zuletzt geändert mit Richtlinie (EU) 2020/2096

EN 61326-1: 2013	Elektrische Mess-, Steuer-, Regel- und Laborgeräte - EMV Anforderungen (EMV)
EN 61558-1: 2006	Sicherheit von Transformatoren, Netzgeräten, Drosseln und dergleichen (Niederspannungsrichtlinie)
EN 61558-2-6: 2010	Sicherheit von Transformatoren, Netzgeräten, Drosseln und dergleichen für Versorgungsspannungen bis 1100 V (Niederspannungsrichtlinie)
EN 50581: 2012	Technische Dokumentation zur Bewertung von Elektro- und Elektronikgeräten im Hinblick auf die Beschränkung gefährlicher Stoffe (RoHS)
EN 60079-0: 2019	Explosionsgefährdete Bereiche – Teil 0: Betriebsmittel – allgemeine Anforderungen (ATEX)
EN 60079-11: 2012	Explosionsgefährdete Bereiche – Teil 11: Geräteschutz durch Eigensicherheit „i“ (ATEX)

Inhaltsverzeichnis

KONFORMITÄT	5
INHALTSVERZEICHNIS.....	6
1 SICHERHEITSHINWEISE	11
2 PRODUKTBESCHREIBUNG.....	14
2.1 ÜBERBLICK KOMMUNIKATIONSBOXEN.....	15
3 TECHNISCHE DATEN.....	16
3.1 MESSTECHNISCHE PARAMETER.....	16
3.1.1 Messkopf.....	16
3.1.2 Kommunikationsbox	17
3.1.2.1 Kommunikationsbox (Metall).....	17
3.1.2.2 Kommunikationsbox (DIN).....	17
3.2 OPTISCHE DIAGRAMME	18
3.3 ELEKTRISCHE PARAMETER.....	19
3.3.1 Kommunikationsbox, alle Modelle.....	19
3.3.2 Kommunikationsbox (Metall).....	19
3.3.3 Kommunikationsbox (DIN 6TE, analog).....	19
3.4 ALLGEMEINE PARAMETER	21
3.4.1 Messkopf.....	21
3.4.2 Kommunikationsbox (Metall).....	21
3.4.3 Kommunikationsbox (DIN).....	22
3.4.4 LTH Elektronik.....	22
3.5 ABMESSUNGEN	22
3.5.1 Messkopf LT, G5.....	22
3.5.2 Messkopf LTH	22
3.5.3 Messkopf 1M, 2M.....	23
3.5.4 Kommunikationsbox (Metall).....	23
3.5.5 Kommunikationsbox (DIN).....	24
3.6 LIEFERUMFANG.....	24
3.6.1 Messkopf.....	24
3.6.2 Kommunikationsbox	24
4 GRUNDLAGEN.....	25
4.1 INFRAROT-TEMPERATURMESSUNG.....	25
4.2 EMISSIONSGRAD DES MESSOBJEKTES.....	25
4.3 UMGEBUNGSTEMPERATUR.....	25
4.4 LUFTREINHEIT.....	26
4.5 ELEKTRISCHE STÖRUNGEN.....	26
5 INSTALLATION	29
5.1 POSITIONIERUNG	29
5.1.1 Abstand zum Messobjekt	29
5.2 KONFIGURATIONEN.....	29
5.2.1 Kommunikationsbox (Metall).....	29
5.2.2 Kommunikationsbox (DIN).....	30
5.3 VERDRAHTUNG MESSKOPFKABEL.....	30
5.3.1 Kommunikationsbox (Metall).....	31

5.3.2 Kommunikationsbox (DIN)	32
5.4 VERDRAHTUNG ANSCHLUSSLEISTE	32
5.4.1 Kommunikationsbox (Metall)	32
5.4.2 Kommunikationsbox (DIN 3TE).....	33
5.4.3 Kommunikationsbox (DIN 4 TE).....	34
5.4.4 Kommunikationsbox (DIN 6 TE).....	35
5.4.5 EMV Festigkeit für Kommunikationsbox (DIN)	38
5.5 EINSCHALTVOORGANG.....	38
5.5.1 Einkopf System	38
5.5.2 Mehrkopf System – Zufällige Adresszuweisung	38
5.5.3 Mehrkopf System – Nutzergesteuerte Adresszuweisung	39
5.6 USB.....	40
5.7 FELDBUSSE	42
5.7.1 Adressierung.....	42
5.7.2 RS485 basierte Installationen	42
6 AUSGÄNGE	43
6.1 ANALOGAUSGANG OUT1.....	43
6.2 ANALOGAUSGANG OUT2.....	43
6.3 ANALOGAUSGÄNGE OUT1 - OUT4.....	44
6.4 ALARMAUSGANG RELAY.....	44
6.5 THERMOELEMENTAUSGANG TC.....	45
7 EINGÄNGE	46
7.1 EMISSIONSGRAD (ANALOG).....	46
7.2 EINSTELLEN DES EMISSIONSGRADES (DIGITAL).....	47
7.3 KOMPENSATION DER HINTERGRUNDTEMPERATUR	48
7.4 TRIGGER/HALTEN	49
7.5 LASER SCHALTEN.....	50
8 BEDIENUNG	52
8.1 BEDIENELEMENTE	52
8.2 <KOPF> SEITE	54
8.3 <BOX SETUP> SEITE	55
8.4 <BOX INFO> SEITE	57
8.5 SIGNALVERARBEITUNG.....	57
8.5.1 Mittelwert.....	57
8.5.2 Maximum Halten.....	58
8.5.3 Minimum Halten.....	58
8.5.4 Erweitertes Maximum Halten	59
8.5.5 Erweitertes Minimum Halten.....	60
8.5.6 Erweitertes Maximum Halten mit Mittelung	60
8.5.7 Erweitertes Minimum Halten mit Mittelung.....	60
9 OPTIONEN	61
9.1 WASSERKÜHLGEHÄUSE (1M, 2M KÖPFE).....	61
9.1.1 Verhinderung von Kondensation	62
9.2 EIGENSICHERE MESSKÖPFE.....	63
9.2.1 Messköpfe.....	63
9.2.2 Ex-Speisegerät.....	64
9.2.2.1 Ex Speisegerät für nicht-explosionsgefährdeten Bereich	64

9.2.3 Installation	65
9.2.4 Netzspannungsversorgung	67
10 ZUBEHÖR	69
10.1 ZUBEHÖR (ALLE MODELLE)	69
10.1.1 Verteilerbox	69
10.1.2 USB/RS485 Adapter	72
10.2 ZUBEHÖR (LT, G5 KÖPFE)	73
10.2.1 Justierbarer Montagewinkel	74
10.2.2 Fester Montagewinkel	75
10.2.3 Luftblasvorsatz	75
10.2.4 Luftkühlung	76
10.2.5 90°-Umlenkspiegel	80
10.2.6 Schutzfenster	81
10.2.7 Scharfpunkt-Vorsatzlinse	81
10.3 ZUBEHÖR (1M, 2M KÖPFE)	83
10.3.1 Fester Montagewinkel	84
10.3.2 Justierbarer Montagewinkel	85
10.3.3 Isolierkit	86
10.3.4 Luftblasvorsatz	87
10.3.5 90°-Umlenkspiegel	87
10.3.6 Schutzfenster	88
11 WARTUNG	89
11.1 FEHLERSUCHE BEI KLEINEREN PROBLEMEN	89
11.2 AUTOMATISCHE FEHLERANZEIGE	89
11.3 REINIGUNG DES MESSFENSTERS	90
11.4 AUSTAUSCH DES MESSKOPFES	91
12 DATATEMP MULTIDROP SOFTWARE	92
12.1 BESCHREIBUNG	92
12.2 PC ANFORDERUNGEN	92
12.3 USB TREIBER INSTALLATION	92
12.4 SOFTWARE START	92
13 RS485	93
13.1 VERDRAHTUNG	93
13.1.1 Kommunikationsbox (Metall)	93
13.1.2 Kommunikationsbox (DIN)	94
13.2 PROGRAMMIERUNG	94
14 PROFIBUS	95
14.1 VERDRAHTUNG	95
14.1.1 Kommunikationsbox (Metall)	95
14.1.2 Kommunikationsbox (DIN)	97
14.2 PROGRAMMIERUNG	98
14.2.1 Parameterdaten	98
14.2.2 Eingangsdaten	99
14.2.3 Ausgangsdaten	100
14.2.4 Diagnosedaten	100
15 MODBUS	103

15.1 VERDRAHTUNG	103
15.1.1 Kommunikationsbox (Metall)	103
15.1.2 Kommunikationsbox (DIN)	104
15.2 PROGRAMMIERUNG	105
15.2.1 Unterstützte Funktionen	105
15.2.2 Parameterdaten	105
15.2.2.1 Boxparameter	105
15.2.2.2 Kopfparameter	107
16 ETHERNET	109
16.1 VERDRAHTUNG	109
16.1.1 Kommunikationsbox (Metall)	109
16.1.2 Kommunikationsbox (DIN)	109
16.2 ADRESSIERUNG	110
16.2.1 MI3	110
16.2.2 PC Netzwerkkarte	111
16.3 ASCII PROGRAMMIERUNG	113
16.4 HTTP SERVER	113
16.4.1 Datenlogger	114
17 PROFINET	115
17.1 VERDRAHTUNG	115
17.1.1 Status LED	115
17.2 PROGRAMMIERUNG	116
17.2.1 I/O Gerätekonfiguration	116
17.2.1.1 GSD Datei	116
17.2.1.2 Konfiguration	116
17.2.2 Setzen von Parametern	117
17.2.2.1 Parameter des Feldbuskommunikators	117
17.2.2.2 Parameter des Pyrometermoduls	118
17.2.3 Eingangsdaten	119
17.2.3.1 Eingangsdaten des Feldbuskommunikators	119
17.2.3.2 Eingangsdaten der Pyrometermodule	119
17.2.4 Ausgangsdaten	119
17.2.5 Diagnose	120
18 ASCII PROGRAMMIERUNG	121
18.1 ÜBERTRAGUNGSMODI	121
18.2 ALLGEMEINE BEFEHLSSTRUKTUR	121
18.3 ADRESSIERUNG	122
18.4 GERÄTEINFORMATIONEN	123
18.5 EINSTELLEN DES GERÄTES	123
18.5.1 Temperaturberechnungen	123
18.5.2 Temperatur Vorverarbeitung	124
18.5.3 Setzen von Emissionsgrad und Alarmausgängen	124
18.5.4 Signalverarbeitung	125
18.6 DYNAMISCHE DATEN	125
18.7 STEUERN DES GERÄTES	125
18.7.1 Ausgang für die Messobjekttemperatur	125
18.7.2 Skalieren der Ausgänge	125
18.7.3 Alarm Output	126

18.7.4 Werksvoreingestellte Werte.....	126
18.7.5 Geschützter Modus.....	126
18.7.6 Einstellungen für den Digitaleingang FTC3.....	126
18.7.7 Kompensation der Umgebungstemperatur.....	126
18.8 BEFEHLSSATZ.....	126
18.8.1 ASCII Commands for Ethernet and Profinet.....	133
19 ANHANG.....	134
19.1 BESTIMMUNG DES EMISSIONSGRADES.....	134
19.2 TYPISCHE EMISSIONSGRADE.....	134
19.3 ATEX PRÜFBESCHEINIGUNG FÜR MESSKÖPFE.....	139
19.4 ATEX PRÜFBESCHEINIGUNG FÜR EX-SPEISEGERÄT.....	142
19.5 IECEX PRÜFBESCHEINIGUNG FÜR MESSKÖPFE.....	144
19.6 IECEX PRÜFBESCHEINIGUNG FÜR EX-SPEISEGERÄT.....	148
20 NOTIZEN.....	152

1 Sicherheitshinweise

Diese Anleitung ist Teil des Geräts und über die Lebensdauer des Produktes zu behalten. Nachfolgenden Benutzern des Geräts ist die Anleitung mitzugeben. Es ist sicherzustellen, dass gegebenenfalls jede erhaltene Ergänzung in die Anleitung einzuführen ist.

Das Gerät darf nur in Betrieb genommen werden, wenn es gemäß vorliegender Anleitung von ausgebildeten Fachkräften in die Maschine eingebaut worden ist und es als Ganzes mit den entsprechenden gesetzlichen Vorschriften übereinstimmt.

Bestimmungsgemäßer Gebrauch

Das Gerät dient der Messung von Temperaturen. Das Gerät kann im Dauerbetrieb eingesetzt werden. Der Betrieb ist auch unter erschwerten Bedingungen wie hohe Umgebungstemperaturen zulässig, wenn die technischen Betriebsdaten aller Komponenten des Geräts berücksichtigt werden. Zum bestimmungsgemäßen Gebrauch gehört auch das Beachten der Betriebsanleitung.

Nicht bestimmungsgemäßer Gebrauch













Das Gerät darf nicht für medizinische Diagnosezwecke genutzt werden.

Ersatzteile und Zubehör

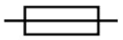
Verwenden Sie nur vom Hersteller freigegebene Originalteile bzw. Zubehör. Die Verwendung anderer Produkte können die Arbeitssicherheit und die Funktionsfähigkeit des Geräts beeinträchtigen.

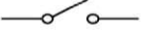
Sicherheitshinweise

Sicherheitssymbole

	AC (Wechselstrom)
	DC (Gleichstrom)
	Gefährliche Spannung!
	Ge- und Verbote, insbesondere Angaben zur Vermeidung von Geräte- und Personenschäden, siehe Handbuch
	besondere Hinweise hinsichtlich der optimalen Verwendung des Geräts
	Erdleiter
	Schutzleiter
	Sicherung
	Relaiskontakt Schließer (NO)
	Relaiskontakt Öffner (NC)
	Schalt- oder Relaiskontakt
	Spannungsversorgung DC
CAT I	Messkategorie I
	Entspricht der EU-Richtlinie
	Altgeräte müssen fach- und umweltgerecht als Elektronikschrott entsorgt werden.

	<p>Die Geräte können mit einem Laser der Klasse 2 ausgerüstet sein. Laser der Klasse 2 strahlen nur im sichtbaren Bereich und geben höchstens 1 mW Leistung ab. Der direkte Blick in den Laserstrahl erzeugt wohl eine starke Blendung, führt aber zu keinem Schaden, auch nicht bei Verwendung optischer Hilfsmittel. Das reflexartige Schließen der Augenlider darf jedoch nicht unterdrückt werden. Der Laser dient ausschließlich als Justagehilfe. Zielen Sie daher nicht auf Personen und Tiere! Beachten Sie mögliche Reflexionen des Laserstrahls!</p> <div data-bbox="496 524 850 692" style="border: 2px solid black; padding: 5px; text-align: center;"><p>LASERLIGHT Do not stare into beam! Laser Class 2 $\lambda = 650 \text{ nm}, <1 \text{ mW}, \text{IEC/EN 60825-1:2014}$</p></div>
---	--



Um einen möglichen elektrischen Schlag, Feuer oder Verletzungen zu vermeiden, befolgen Sie die nachfolgenden Richtlinien:

- Lesen Sie alle Sicherheitshinweise, bevor Sie das Gerät verwenden.
- Verwenden Sie das Gerät nur wie angegeben, andernfalls kann der Schutz, über das das Gerät verfügt, beeinträchtigt werden.
- Lesen Sie alle Anweisungen des Handbuchs.
- Beschädigte Geräte dürfen nicht weiter benutzt werden und müssen außer Betrieb gesetzt werden.
- Benutzen Sie das Gerät nicht, wenn es nicht korrekt funktioniert.
- Stellen Sie sicher, dass der Schutzleiter des Netzkabels mit Schutz Erde verbunden ist. Eine Unterbrechung des Schutzleiters kann Spannungen auf dem Chassis hervorrufen, welche zum Tode führen können.
- Ersetzen Sie das Netzkabel, wenn die Isolation beschädigt ist oder wenn die Isolierung Zeichen der Abnutzung zeigt.
- Durch die Zuführung von 110 / 230 V für die Spannungsversorgung kann es zu elektrischen Unfällen mit Personenschäden kommen. Alle unter Netzspannung stehenden Teile müssen vor Berührung geschützt sein! Betreiben Sie daher die Spannungsversorgung niemals ohne Abdeckung bzw. montieren Sie die Spannungsversorgung in einem geschlossenen Schaltschrank!
- Der Integrator des Geräts ist letztendlich verantwortlich für die Sicherheit des Systems.

2 Produktbeschreibung

Die MI3 Sensor Serie erweitert die bereits äußerst erfolgreiche MI Sensor Serie um viele leistungsstarke Funktionen wie Netzwerkfähigkeit, extern zugängliches Bedienfeld sowie erweiterte Temperaturbereiche.

Die MI3 Serie bietet die folgenden Merkmale:

- Robuster Messkopf für Umgebungstemperaturen bis 120°C mit Kalibrierung der Umgebungstemperaturschwankungen
- Spezial-Messköpfe für Umgebungstemperaturen bis 180°C ohne Kühlung (LTH Modelle)
- Mehrkopf-Architektur für den Anschluss mehrerer Messköpfe an eine Kommunikationsbox
- Autonomer Messkopf als OEM Version
- Eigensicherer Messkopf mit Ex-Speisegerät zur Installation in explosionsgefährdeten Bereichen (ATEX)
- Überlegene optische Auflösung bis 100:1
- Bis zu 10 ms Ansprechzeit
- Alarmstatusanzeige
- USB 2.0 Schnittstelle (Standard)
- Bis zu vier konfigurierbare analoge Ausgänge (jeder Kanal vollständig galvanisch getrennt)
- Alarmrelais
- Feldbus RS485 (seriell) mit folgenden Protokollen: ASCII, Profibus, Modbus¹
- Ethernet Kommunikation mit folgenden Protokollen: ASCII, http, Profinet IO
- Automatische Messkopfanmeldung
- DataTemp[®] Multidrop Software zur Konfiguration und Fernüberwachung
- Feldkalibriersoftware

¹ Modbus ist ein eingetragenes Warenzeichen der Modbus Organization, Inc.

2.1 Überblick Kommunikationsboxen





	MI3COMM Metall	MI3COMMN DIN 3TE	MI3COMM DIN 4TE	MI3COMM... DIN 6TE
				
Bestellnummer	MI3COMM...	MI3COMMN	MI3COMM	MI3COMM...
Spektrale Köpfe ¹	LT, G5, 1M, 2M	LT, G5, 1M, 2M	LT, G5, 1M, 2M	LT, G5, 1M, 2M
Kopanzahl über Firmware an Anschlussleiste	8 Köpfe 1 Kopf	8 Köpfe 4 Köpfe	8 Köpfe 4 Köpfe	8 Köpfe 4 Köpfe
Bedienfeld Anzeige Tasten	✓ ✓	- -	✓ ✓	✓ ✓
Ausgänge mA / V TC Relais	1 1 1	- - 1	- - 1	4x (optional ...A) - 1
Eingänge Emissionsgrad (analog) Emissionsgrad (digital) Kompensation Hintergrundtemp. Trigger/Halten Laser Schalten	✓ ✓ ✓ ✓ ✓	- - - ✓ ✓	- - - ✓ ✓	- - - ✓ ✓
Schnittstellen USB RS485 Profibus Modbus Profinet Ethernet	Standard Option (...4) Option (...P1, ...P2) Option (...M) Option (...PN) Option (...E)	Standard - - - - -	Standard Standard - - - -	Standard - Option (...P) Option (...M) Option (...PN) Option (...E)

Tabelle 1: Ausstattung der Kommunikationsboxen

¹ 1M, 2M Köpfe erfordern Boxfirmware in Revision 2.11 oder höher

3 Technische Daten

3.1 Messtechnische Parameter

3.1.1 Messkopf

Temperaturbereich

02LTS, 10LTS, 10LTH	-40 bis 600°C
20LTS, LTF, 20LTH	0 bis 1000°C
G5	250 bis 1650°C
2M	250 bis 1400°C
1M	500 bis 1800°C

Spektralbereich

LTS, LTH, LTF	8 bis 14 μm
G5	5 μm
2M	1.6 μm
1M	1 μm

Optische Auflösung D:S¹

LTS	2:1, 10:1, 22:1 typ. (21:1 garantiert)
LTF	10:1
LTH	10:1, 22:1 typ. (21:1 garantiert)
G5	10:1
1M, 2M	100:1

SF1: 2 mm Messfleck @ 200 mm Entfernung
SF3: 22 mm Messfleck @ 2200 mm Entfernung

Ansprechzeit²

LTS, LTH	130 ms
LTF	20 ms
G5	130 ms
1M, 2M	10 ms ³

Genauigkeit⁴

LTS, LTH, LTF, G5	\pm (1% vom Messwert oder 1°C), der größere Wert gilt \pm 2°C (\pm 4°F) für Objekttemperaturen < 20°C
1M, 2M	\pm (0.5% vom Messwert + 2°C)

Zur Beibehaltung der spezifizierten Genauigkeit wird empfohlen, das Instrument jährlich zu kalibrieren.

Reproduzierbarkeit

LTS, LTH, LTF, G5	\pm 0.5% vom Messwert oder \pm 0.5°C, der größere Wert gilt
1M, 2M	\pm 0.25% vom Messwert + 1°C

¹ bei 90% Energie und Abstand 400 mm

² 90% Wert

³ 30 ms – wenn mehr als ein Messkopf einen Analogausgang der Kommunikationsbox treibt

⁴ für Umgebungstemperaturen von 23°C \pm 5°C, ϵ = 1.0 und Kalibriergeometrie

Temperaturkoeffizient¹

LTS, LTH, LTF, G5	$\pm 0.05 \text{ K / K}$ oder $\pm 0.05\%$ vom Messwert / K, der größere Wert gilt
1M, 2M	0.01% vom Messwert / K

3.1.2 Kommunikationsbox

Genauigkeit

mA/V Ausgang	$\pm 1^\circ\text{C}$ (entspricht $\pm 0.015 \text{ mA}$ für Stromausgang bei 0-20 mA oder entspricht $\pm 0.015 \text{ mA}$ für Stromausgang bei 4-20 mA oder $\pm 4 \text{ mV}$ für Spannungsausgang bei 0-5 V oder $\pm 8 \text{ mV}$ für Spannungsausgang bei 0-10 V)
Thermoelement	$\pm 1.5^\circ\text{C}$

Temperaturauflösung

mA/V Ausgang	$\pm 0.1^\circ\text{C}^2$ / 12 bit, für Kommunikationsbox (Metall)
mA/V Ausgang	$\pm 0.02^\circ\text{C}$ / 16 bit, für Kommunikationsbox (DIN 6TE, analog)

Temperaturkoeffizient

mA/V Ausgang	$\pm 0.02 \text{ K / K}$
Thermoelement	$\pm 0.05 \text{ K / K}$

Emissionsgrad

Alle Modelle	0.100 bis 1.100
--------------	-----------------

Transmission

Alle Modelle	0.100 bis 1.000
--------------	-----------------

3.1.2.1 Kommunikationsbox (Metall)

Loop Time

mA/V Ausgang	
LTS, LTH, G5	8 ms
LTF, 1M, 2M	4 ms
digital	16 ms * Anzahl der angeschlossenen Köpfe

3.1.2.2 Kommunikationsbox (DIN)

Loop Time

digital	
LTS, LTH, G5	8 ms ³ * Anzahl der angeschlossenen Köpfe
LTF, 1M, 2M	4 ms ⁴ * Anzahl der angeschlossenen Köpfe

¹ bei Abweichungen der Umgebungstemperatur von 23°C

² bei Temperaturspanne von < 500°C

³ pro Buskanal

⁴ pro Buskanal

3.2 Optische Diagramme



Abbildung 1: Diagramme zur optischen Auflösung

3.3 Elektrische Parameter

Ein Überblick zu den Ausstattungen der Kommunikationsboxen findet sich in Abschnitt 2.1 [Überblick Kommunikationsboxen](#), Seite 15.

3.3.1 Kommunikationsbox, alle Modelle

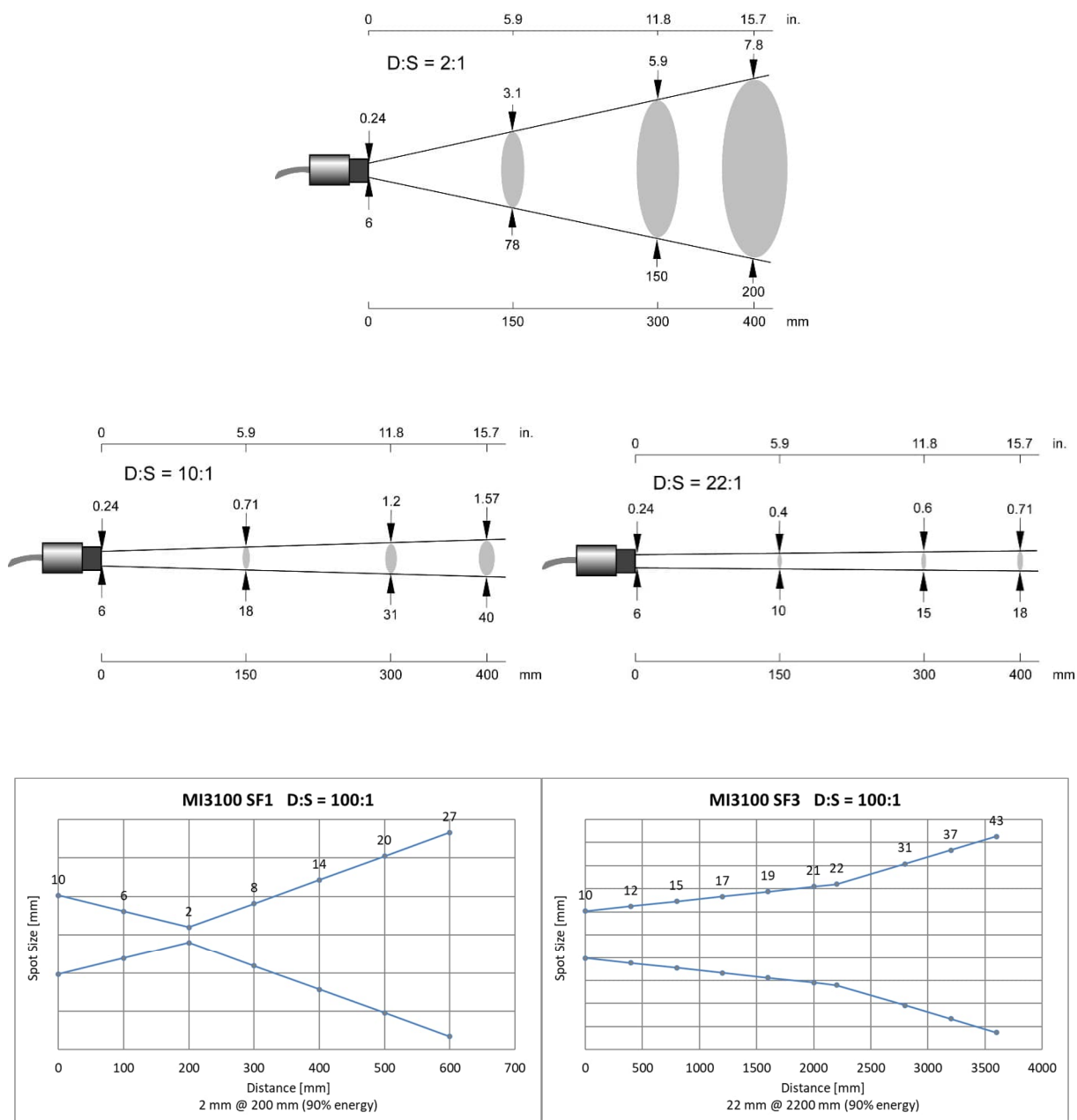
Spannungsversorgung	8 bis 32 VDC
Restwelligkeit	≤ 100 mV (Spitze-Spitze)
Leistungsaufnahme	max. 6 W

Alarm Ausgang

- 1 potentialfreier Relaisausgang, 48 V / 300 mA
- Halbleiterrelais mit verschleißfreien Kontakt für Objekttemperatur oder Messkopftemperatur, elektrisch isoliert von der Spannungsversorgung!

USB Schnittstelle

- Version: 2.0
- USB Verbinder auf der Leiterplatte: Typ Mini-B

3.3.2 Kommunikationsbox (Metall)

Analoge Ausgänge

Ausgang 1	0 bis 5/10 V Ausgang für Messkopftemperatur und Messobjekttemperatur elektrisch nicht isoliert von der Spannungsversorgung!
Thermoelement	J: -40 bis 600°C K: -40 bis 800°C R/S: 250 bis 1800°C
Ausgang 2	0 bis 20 mA (aktiv) oder 4 bis 20 mA (aktiv) oder 0 bis 5 V oder 0 bis 10 V elektrisch nicht isoliert von der Spannungsversorgung!

Externe Eingänge

3 Eingänge dienen der externen Steuerung des Geräts:

FTC1-3	Emissionsgrad (digital): 3 bit kodiert, 0 bis V_{SS}
FTC1	Emissionsgrad (analog), 0 bis 5 V_{DC}
FTC2	Kompensation der Hintergrundtemperatur analog: 0 bis 5 V_{DC}
FTC3	für Trigger/Halten/Laser, 0 bis V_{SS}

3.3.3 Kommunikationsbox (DIN 6TE, analog)

Analoge Ausgänge

Ausgänge 1 bis 4	0 bis 20 mA (aktiv) oder 4 bis 20 mA (aktiv) oder 0 bis 5 V oder 0 bis 10 V
------------------	--

Technische Daten

Jeder Ausgang ist vollständig galvanisch getrennt von den anderen Ausgängen und von der Spannungsversorgung!

3.4 Allgemeine Parameter

3.4.1 Messkopf

Umgebungstemperatur

LTS, LTF, G5	-10 bis 120°C
LTH	-10 bis 180°C
1M, 2M	0 bis 120°C
Laser (1M, 2M)	automatische Abschaltung bei 65°C

Lagertemperatur

LTH	-20 bis 180°C
alle anderen Modelle	-20 bis 120°C

Schutzklasse IP65 (NEMA-4) / IEC 60529

Relative Luftfeuchte 10% bis 95% nicht kondensierend

Vibration 11 bis 200 Hz, 3 g > 25 Hz in Betrieb, 3 Achsen / IEC 60068-2-6

Schock 50 g, 11 ms, in Betrieb, 3 Achsen / IEC 60068-2-27

Gewicht

LT, G5	50 g
1M, 2M	233 g

Material

Kopf	Edelstahl
Kopfkabel	
LTH	Teflon® maximale Umgebungstemperatur 180°C (356°F)
alle anderen Modelle	PUR (Polyurethan), halogen- und silikonfrei maximale Umgebungstemperatur 120°C (248°F)



Teflon entwickelt unter Flammeneinwirkung giftige Gase!

3.4.2 Kommunikationsbox (Metall)

Umgebungstemperatur -10 bis 65°C

Lagertemperatur -20 bis 85°C

Schutzklasse IP65 (NEMA-4) / IEC 60529

Relative Luftfeuchte 10% bis 95%, nicht kondensierend

Vibration 11 bis 200 Hz, 3 g > 25 Hz in Betrieb, 3 Achsen / IEC 60068-2-6

Schock 50 g, 11 ms, in Betrieb, 3 Achsen / IEC 60068-2-27

Gewicht 370 g

Material Zinkdruckguss

Technische Daten

3.4.3 Kommunikationsbox (DIN)

Umgebungstemperatur -10 bis 65°C

Lagertemperatur -20 bis 85°C

Relative Luftfeuchte 10% bis 95%, nicht kondensierend

Vibration 11 bis 200 Hz, 3 g > 25 Hz in Betrieb, 3 Achsen / IEC 60068-2-6

Schock 50 g, 11 ms, in Betrieb, 3 Achsen / IEC 60068-2-27

Gewicht 125 g

Material Kunststoff

3.4.4 LTH Elektronik

Umgebungstemperatur -10 bis 65°C

Lagertemperatur -20 bis 85°C

Schutzklasse IP65 (NEMA-4) / IEC 60529

3.5 Abmessungen

3.5.1 Messkopf LT, G5



Abbildung 2: Abmessungen der Messköpfe LT, G5

3.5.2 Messkopf LTH

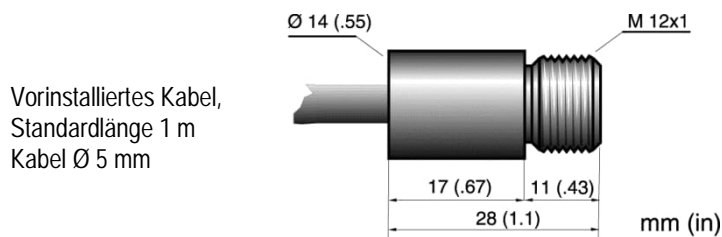

Abbildung 3: Abmessungen des Messkopf LTH mit abgesetzter Elektronik

3.5.3 Messkopf 1M, 2M

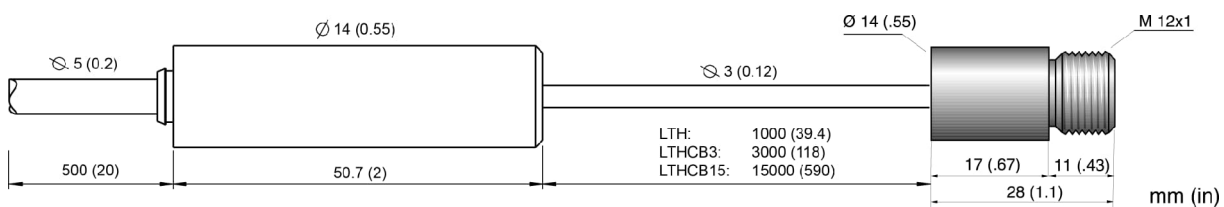

Abbildung 4: Abmessungen der Messköpfe 1M, 2M

3.5.4 Kommunikationsbox (Metall)

Die Box erlaubt per Standard die Durchführung von zwei separaten Kabeln. Eine dritte Durchführung ist vorgesehen für die Verdrahtung von Boxen mit Feldbussen (RS485, Profibus etc.). Standardboxen ohne Feldbus sind mit einem Blindstopfen versehen (M12x1.5 Gewinde).

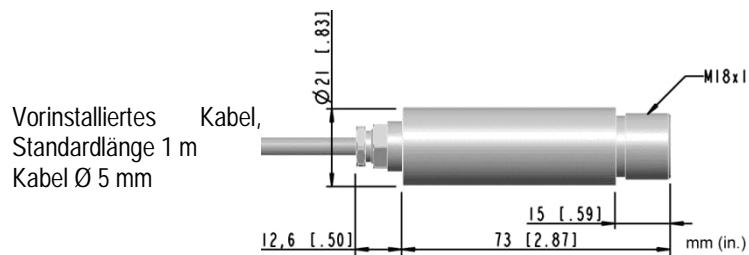

Abbildung 5: Abmessungen der Kommunikationsbox

Technische Daten

3.5.5 Kommunikationsbox (DIN)

Alle Boxen kommen in standardisierter Hutschienengröße gemäß EN50022 – 35 x 7.5 (DIN 43880).

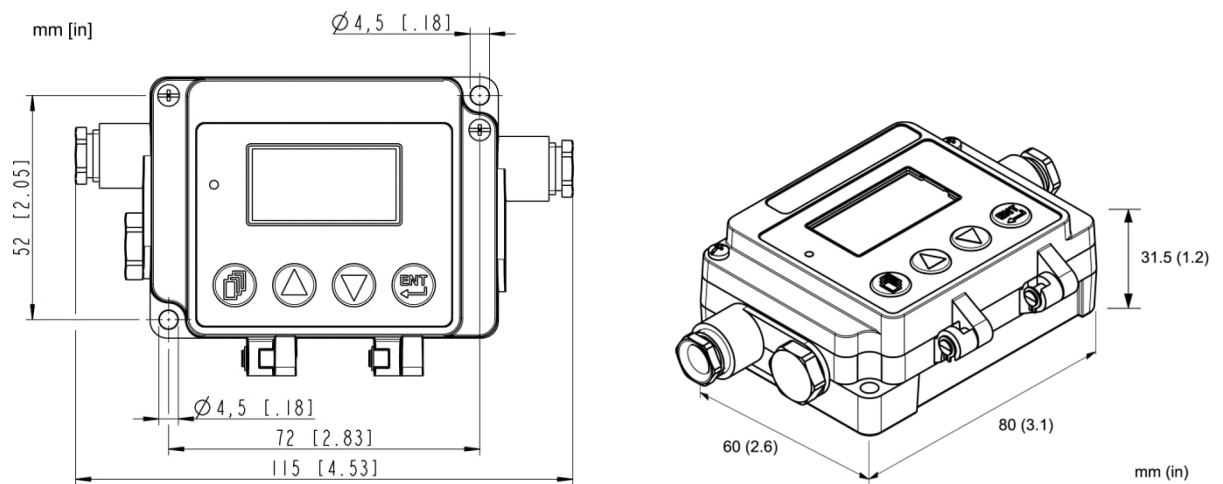
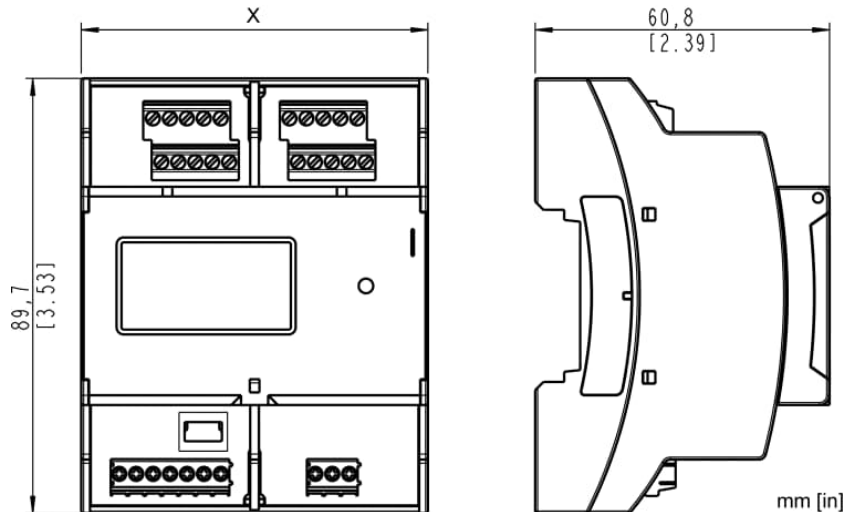

Breite	MI3COMMN	MI3COMM	MI3COMM...
X	DIN 3TE: 53.6 mm	DIN 4TE: 71.6 mm	DIN 6TE: 107.6 mm

Abbildung 6: Abmessungen der Kommunikationsboxen (DIN)

3.6 Lieferumfang

3.6.1 Messkopf

- Messkopf mit 1 m Messkopfkabel
- Laser (nur 1M, 2M Messköpfe)
- 2x Befestigungsmutter

3.6.2 Kommunikationsbox

- Kommunikationsbox
- XXXMI3COMMSET: 4x Ferrithülsen, 4x Schirmanschlussfolie – nur für Kommunikationsbox (DIN)
- Software DVD
- Schnellstartanleitung

4 Grundlagen

4.1 Infrarot-Temperaturmessung

Jeder Körper sendet eine seiner Oberflächentemperatur entsprechende Menge infraroter Strahlung aus. Die Intensität der Infrarotstrahlung ändert sich mit der Temperatur des Objektes. Abhängig vom Material und der Oberflächenbeschaffenheit liegt die emittierte Strahlung in einem Wellenlängenbereich von ca. 1 ... 20 μm . Die Intensität der Infrarotstrahlung („Wärmestrahlung“) ist materialabhängig. Für viele Stoffe ist diese materialabhängige Konstante bekannt. Sie wird als „Emissionsgrad“ bezeichnet.

Infrarot-Thermometer sind optoelektronische Sensoren. Diese Sensoren sind in der Lage, „Wärmestrahlung“ zu empfangen und in ein messbares elektrisches Signal umzuwandeln. Infrarot-Thermometer bestehen aus einer Linse, einem Spektralfilter, einem Sensor und einer elektronischen Signalverarbeitungseinheit.

Das Spektralfilter hat die Aufgabe, den interessierenden Wellenlängenbereich zu selektieren. Der Sensor wandelt die Infrarotstrahlung in elektrische Parameter um. Die nachgeschaltete Elektronik erzeugt auswertbare elektrische Signale. Da die Intensität der ausgestrahlten Infrarotstrahlung materialabhängig ist, kann der typische Emissionsgrad des Materials am Messwertempfänger eingestellt werden.

Der größte Vorteil der Infrarot-Thermometer ist die berührungslose Messung. Dadurch ist die Oberflächentemperatur sich bewegender oder schwer erreichbarer Messobjekte problemlos messbar.

4.2 Emissionsgrad des Messobjektes

Bestimmen Sie den Emissionsgrad des Messobjektes, siehe Abschnitt 19.1 [Bestimmung des Emissionsgrades](#), Seite 134. Bei einem niedrigen Emissionsgrad besteht die Gefahr, dass die Messergebnisse durch eine störende Infrarotstrahlung von Hintergrundobjekten (wie Heizanlagen, Flammen, Schamotte usw. dicht neben oder hinter dem Messobjekt) verfälscht werden. Solch ein Problem kann beim Messen von reflektierenden Oberflächen oder sehr dünnen Materialien, wie Kunststofffolien oder Glas, auftreten.

Diese Messfehler bei Objekten mit niedrigem Emissionsgrad können Sie auf ein Minimum reduzieren, wenn Sie bei der Montage besonders sorgfältig vorgehen und den Messkopf gegen diese reflektierenden Strahlungsquellen abschirmen.

4.3 Umgebungstemperatur

In vielen Fällen ist das Verständnis für die tatsächlichen Temperaturen an dem Ort, an dem der Sensor montiert ist, gering. Während die Prozesstemperaturen in der Regel sehr gut überwacht und gesteuert werden, haben die Umgebungsbedingungen rund um den Prozess keinen Einfluss auf den Produktdurchsatz oder die Qualität und bleiben daher häufig unbekannt. In allen Fällen ist es empfehlenswert, umfangreiche Tests durchzuführen. Die externe Temperatur kann an der Oberfläche des Geräts gemessen werden. Zur automatisierten Überwachung liefert der Sensor auch seine internen Temperaturen über die PC-Software oder über die digitale Schnittstelle. Alternativ kann das sensorinterne Alarmrelais (falls vorhanden) geschaltet werden, wenn die maximal zulässige Innentemperatur überschritten zu werden droht.

Der Standard-Messkopf ist geeignet für Umgebungstemperaturen bis 120°C. LTH Messköpfe können bis 180°C eingesetzt werden. Bei Umgebungstemperaturen bis 200°C steht eine Luftkühlung als Zubehör zur Verfügung.

4.4 Luftreinheit

Um Fehlmessungen und Beschädigungen der Linse zu vermeiden, sollte diese stets vor Staub, Rauch, Dunst und sonstigen Verunreinigungen geschützt werden. Ein Luftblasvorsatz ist für diesen Zweck als Zubehör erhältlich. Setzen Sie ölfreie, technisch reine Luft ein.

4.5 Elektrische Störungen

Um elektrische bzw. elektromagnetische Störungen sowie Messwertstreuungen zu mindern, beachten Sie bitte folgende Vorsichtsmaßnahmen:

- Montieren Sie den Messkopf so weit wie möglich entfernt von Störquellen wie z.B. motorgetriebenen Baugruppen, die große Störspitzen produzieren!
- Stellen Sie sicher, dass der Schirm des Messkopfkabels guten Kontakt zum Metallgehäuse der Elektronikbox hat!
- Verwenden Sie geschirmte Kabel für alle Ein- und Ausgänge!
- Stellen Sie sicher, dass die Schirmungen aller Kabel (Spannungsversorgung, Eingänge, Ausgänge) nur an einem Erdungspunkt zusammengeführt sind!

Weitere Hinweise zur Vermeidung von Masseschleifen:

- Das Metallgehäuse des Messkopfes und der Kommunikationsbox MI3 sind elektrisch mit der Schirmung des Messkopfkabels verbunden!
- Alle Ein- und Ausgänge (mit Ausnahme des Alarmrelais und der Ausgänge der Kommunikationsbox (DIN 6TE, analog)) sind elektrisch mit der Masse der Spannungsversorgung verbunden!



Abbildung 7: Verlauf der Schirmung Kommunikationsbox (Metall)



Abbildung 8: Verlauf der Schirmung Kommunikationsbox (DIN)

Grundlagen

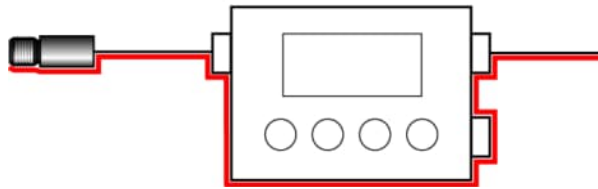

Abbildung 9: Nur ein Erdungspunkt entweder über Messkopf, Box oder Spannungsversorgung

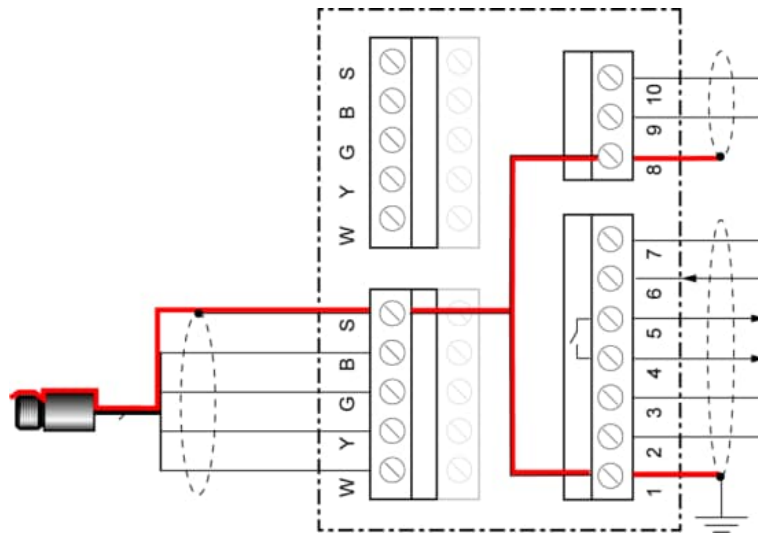
5 Installation

5.1 Positionierung

Der Installationsort und die Konfigurierung des Sensors richten sich nach der Anwendung. Bevor Sie sich für einen Einbauort entscheiden, müssen Sie dessen Umgebungstemperatur, die Luftreinheit und mögliche elektromagnetische Störungen kennen. Wenn Sie den Einsatz der Luftspülung beabsichtigen, muss ein Luftanschluss zur Verfügung stehen. Ferner sind die Verdrahtung und eine mögliche Verrohrung zu berücksichtigen.

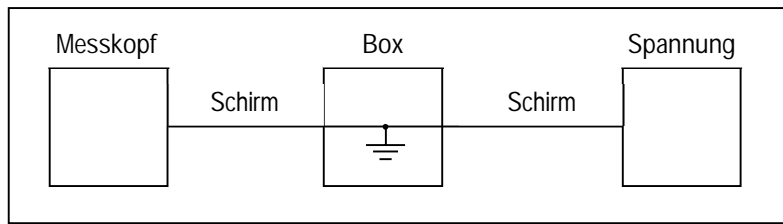
5.1.1 Abstand zum Messobjekt

Die gewünschte Messfleckgröße bestimmt die kleinste und größte Arbeitsdistanz und das richtige Fokusmodell. Das Messobjekt muss das gesamte Sichtfeld des Messkopfes ausfüllen. Der Messkopf ist dabei so zu positionieren, dass das Sichtfeld gleich oder kleiner als der Messfleck ist. Zur Ermittlung der verfügbaren Optiken, siehe Abschnitt 3.2 [Optische Diagramme](#), Seite 18.

Die Messfleckgröße für eine beliebige Entfernung kann mit der folgenden Formel berechnet werden. Teile die Entfernung D durch die optische Auflösung $D:S$ des Geräts. Zum Beispiel, für ein Gerät mit der optischen Auflösung von $D:S = 10:1$ und einem Abstand von 400 mm zwischen Messkopf und Objekt, muss 400 durch 10 geteilt werden, wodurch sich eine Messfleckgröße von 40 mm ergibt.



Abbildung 10: Richtige Positionierung des Messkopfes

5.2 Konfigurationen

5.2.1 Kommunikationsbox (Metall)

Die prinzipielle Konfiguration von Messkopf und Kommunikationsbox ist der nachfolgenden Abbildung zu entnehmen. Der Messkopf stellt alle pyrometrischen Funktionen zur Verfügung. Die Kommunikationsbox bietet ein extern zugängliches Bedienfeld mit Anzeige, erweiterte Signalverarbeitungen, eine feldseitige Verdrahtungsleiste sowie Feldbuschnittstellen wie z.B. Kommunikation über die optionale RS485.

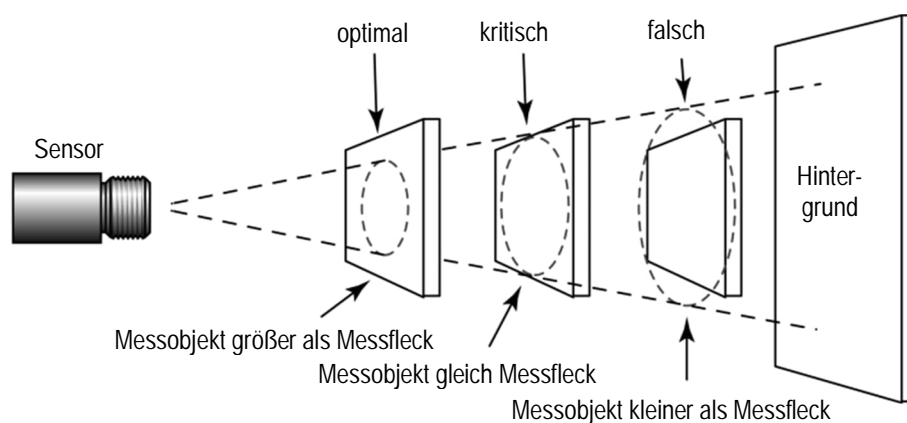
Installation



Abbildung 11: System mit Messkopf und Kommunikationsbox

Die Verdrahtung mehrerer Messköpfe wird mit Hilfe des entsprechenden Zubehörs ermöglicht, siehe Abschnitt 10.1.1 [Verteilerbox](#), Seite 69.

5.2.2 Kommunikationsbox (DIN)

Mehrkopf-Installationen werden unterstützt durch die Kommunikationsbox (DIN), wobei bis zu 4 Messköpfe gleichzeitig installiert werden können. Die Box bietet ein extern zugängliches Bedienfeld mit Anzeige, die Anschlussleiste ermöglicht eine einfache Verdrahtung im Feld.

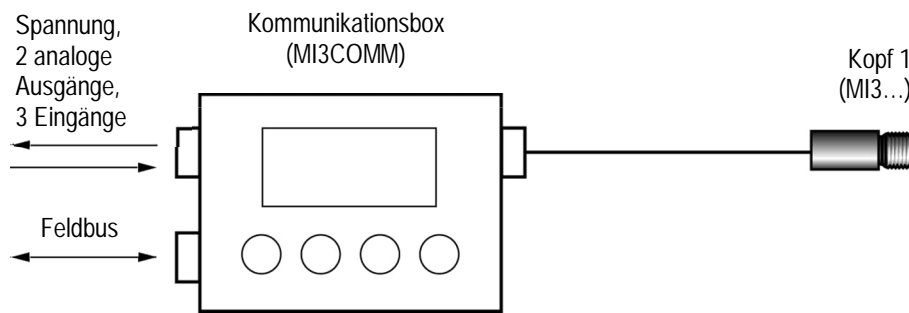

Abbildung 12: Mehrkopf-Installation über die Kommunikationsbox (DIN)

5.3 Verdrahtung Messkopfkabel

Das Messkopfkabel muss vom Anwender an der Kommunikationsbox installiert werden. Das Messkopfkabel darf bis auf eine Länge von 20 cm gekürzt werden.

Der Biegeradius des Messkopfkabels darf nicht enger als 40 mm für die Standardköpfe (PUR Kabel) bzw. 25 mm für die Hochtemperaturköpfe (Teflon Kabel) sein!

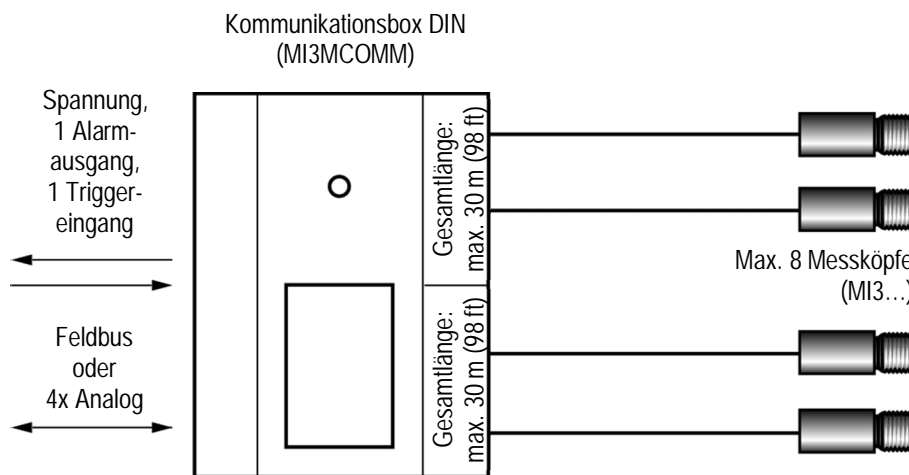

Um falsche Messwerte und gar die Zerstörung des Geräts zu vermeiden, ist der Messkopf unbedingt zu erden bevor er in Betrieb genommen wird!



Die Gesamtkabellänge für alle Messköpfe in einem Netzwerk darf 30 m (für MI3) bzw. 2x30 m (für MI3M) in Summe nicht überschreiten!



Verwenden Sie nur die vom Hersteller gelieferten Kabel!

5.3.1 Kommunikationsbox (Metall)

1. Entfernen Sie ca. 40 mm der Isolierung des Messkopfkabels ⑦. Achtung! Beschädigen Sie nicht den Schirm!
2. Kürzen Sie den Schirm ⑤ so, dass ca. 5 mm aus der Isolierung überstehen. Entflechten Sie den Schirm!
3. Isolieren Sie die Drähte ⑥ auf ca. 3 mm ab!
4. Öffnen Sie den Deckel der Kommunikationsbox. Schrauben Sie aus der Durchführung die Druckschraube ① ab und entfernen Sie die erste Metallscheibe ④, die Gummidichtung ③ und die zweite und dritte Metallscheibe ④.
5. Schieben Sie nun die Druckschraube ①, die erste Metallscheibe ④, die Gummidichtung ③ und die zweite Metallscheibe ④ auf das Kabel, siehe nachfolgende Abbildung.
6. Spreizen Sie den Schirm ⑤ auf und schieben Sie nun die dritte Metallscheibe ④ über das Kabel. Die Metallscheiben müssen einen guten Kontakt zum Schirm haben!
7. Schieben Sie die Drähte ⑥ soweit in das Gehäuse, dass sie problemlos an der Anschlussleiste verdrahtet werden können.
8. Schrauben Sie die Druckschraube ① wieder in die Durchführung des Gehäuses. Ziehen Sie die Druckschraube fest, aber nicht überdrehen!
9. Verbinden Sie die Drähte ⑥ mit der Anschlussleiste auf der Leiterplatte!



Abbildung 13: Anschluss von Messkopfkabel an Kommunikationsbox

Installation

5.3.2 Kommunikationsbox (DIN)

Die Verdrahtung des Messkopfkabels erfolgt über eine Farbkodierung, siehe Abschnitt 5.4.3 [Kommunikationsbox \(DIN 4 TE\)](#), Seite 34.

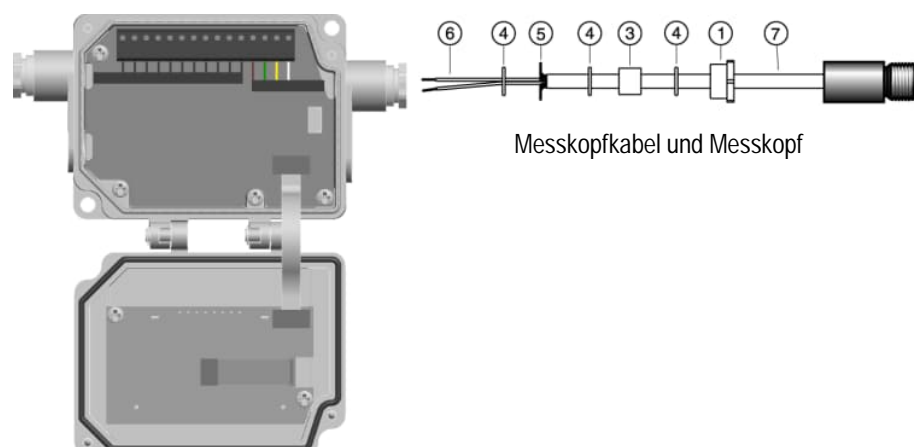
5.4 Verdrahtung Anschlussleiste

Zum Anschluss der Spannungsversorgung und möglicher Ein- und Ausgänge ist ein Kabel mit einem Außendurchmesser zwischen 4 und 6 mm zu verwenden mit Leitungsquerschnitten von 0.14 bis max. 0.75 mm².



Es darf nur geschirmtes Kabel verwendet werden! Es darf nicht als Zugentlastung genutzt werden!

5.4.1 Kommunikationsbox (Metall)



Abbildung 14: Verdrahtung der Kommunikationsbox

5.4.2 Kommunikationsbox (DIN 3TE)

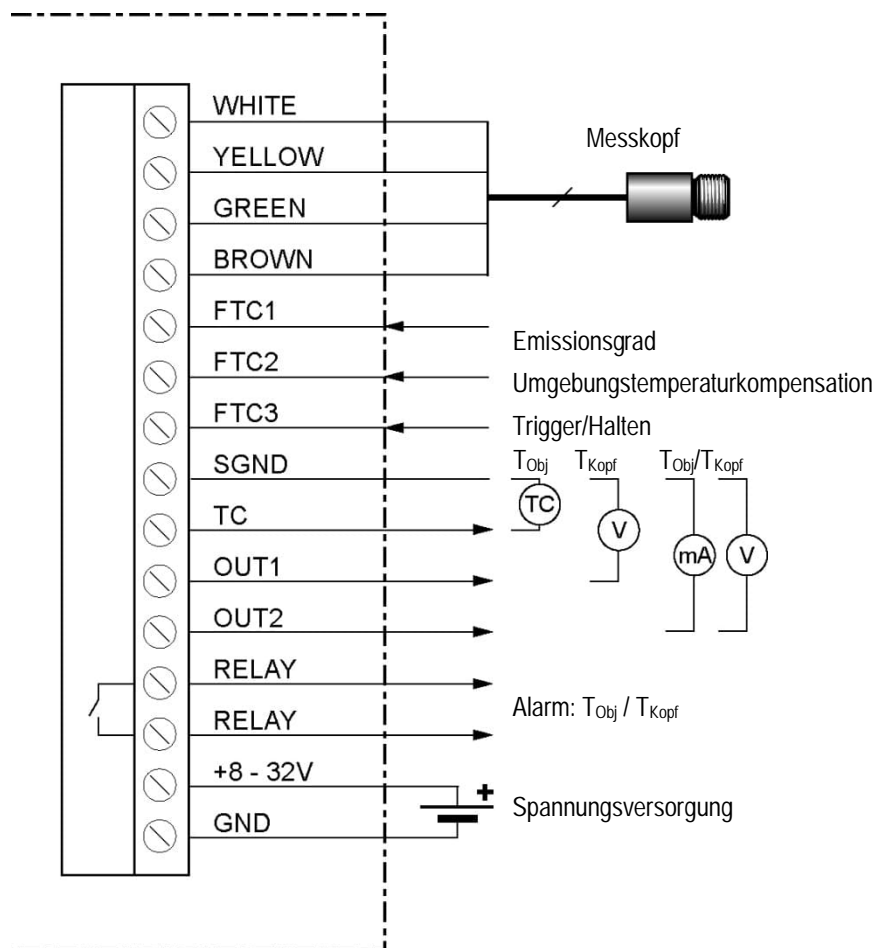

Abbildung 15: Verdrahtung der Kommunikationsbox (DIN 3TE)

Installation

5.4.3 Kommunikationsbox (DIN 4 TE)

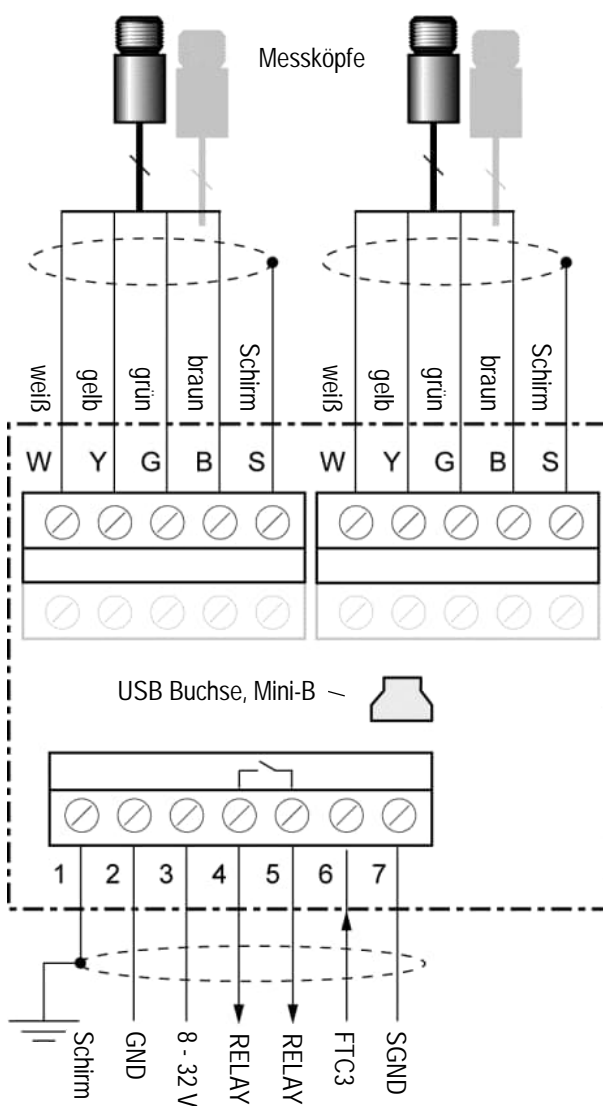

Abbildung 16: Verdrahtung der Kommunikationsbox (DIN 4 TE)

5.4.4 Kommunikationsbox (DIN 6 TE)

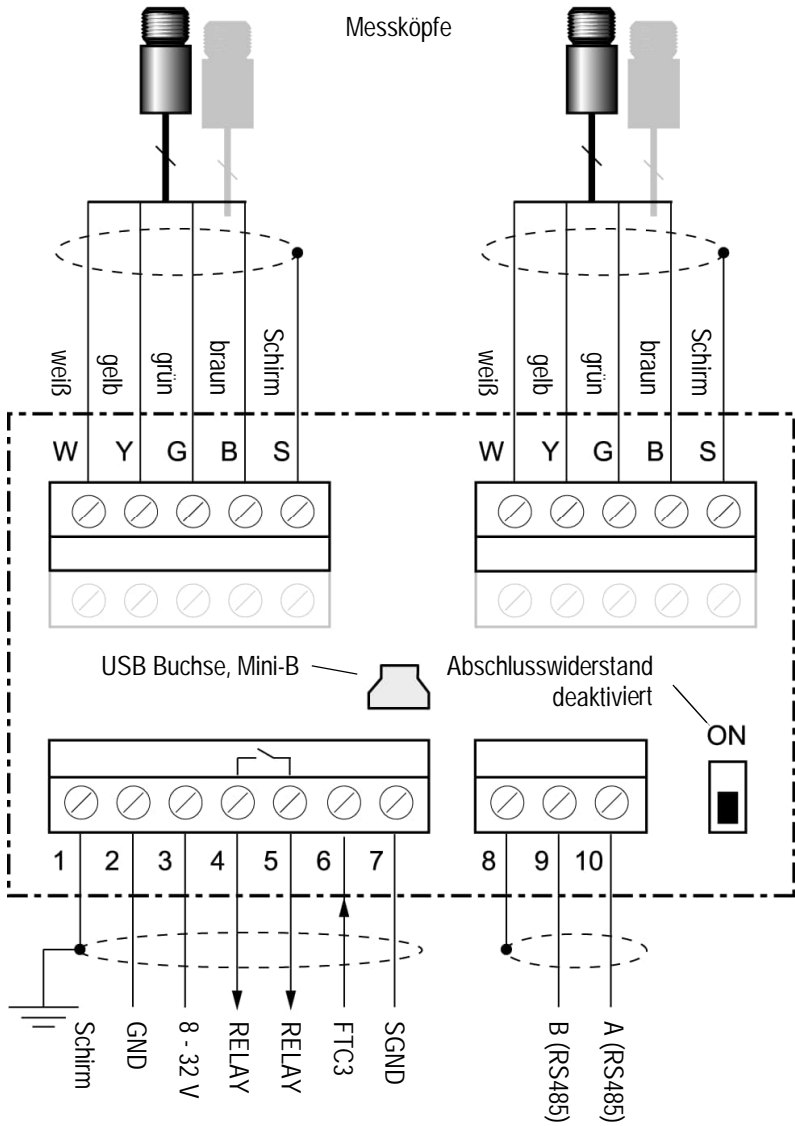

Abbildung 17: Verdrahtung der Kommunikationsbox (DIN 6 TE) für Profibus und Modbus

Installation



Abbildung 18: Verdrahtung der Kommunikationsbox (DIN 6 TE) für Profinet und Ethernet

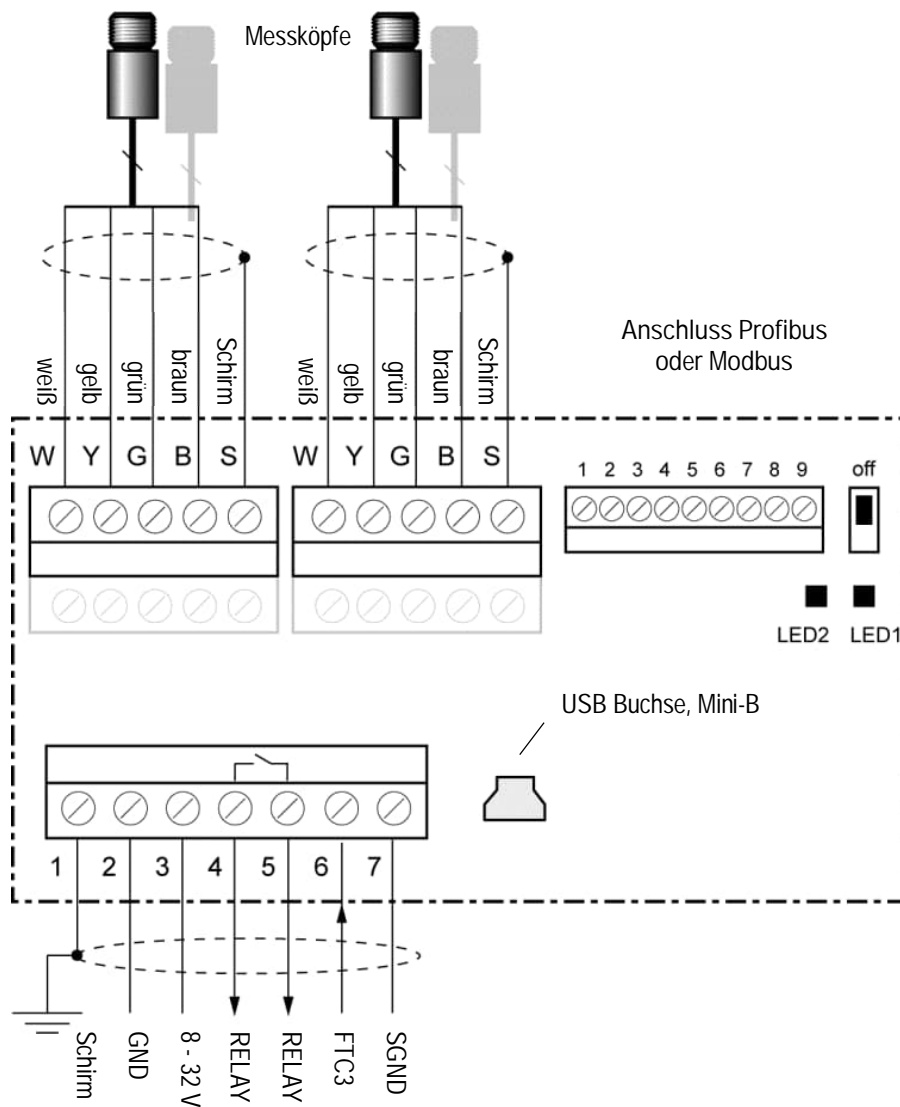

Abbildung 19: Verdrahtung der Kommunikationsbox (DIN 6 TE), analog

Installation

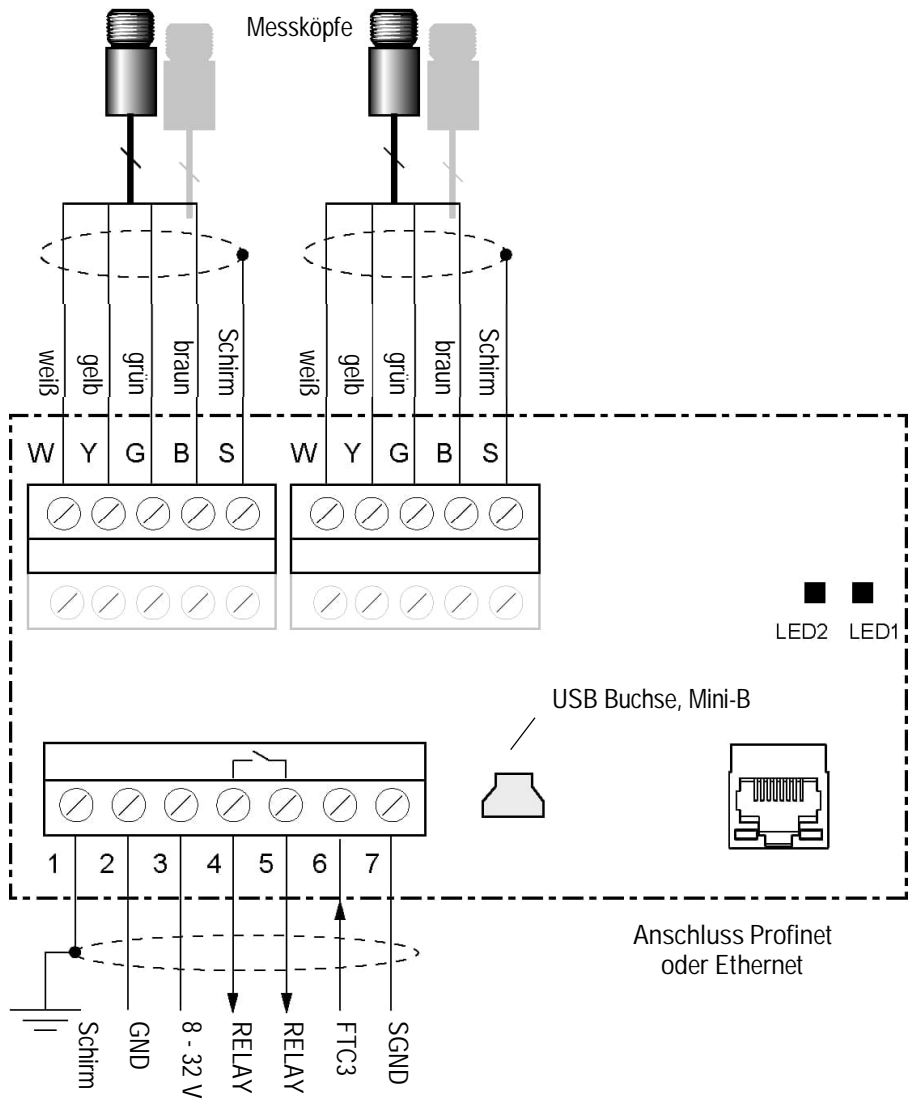
5.4.5 EMV Festigkeit für Kommunikationsbox (DIN)

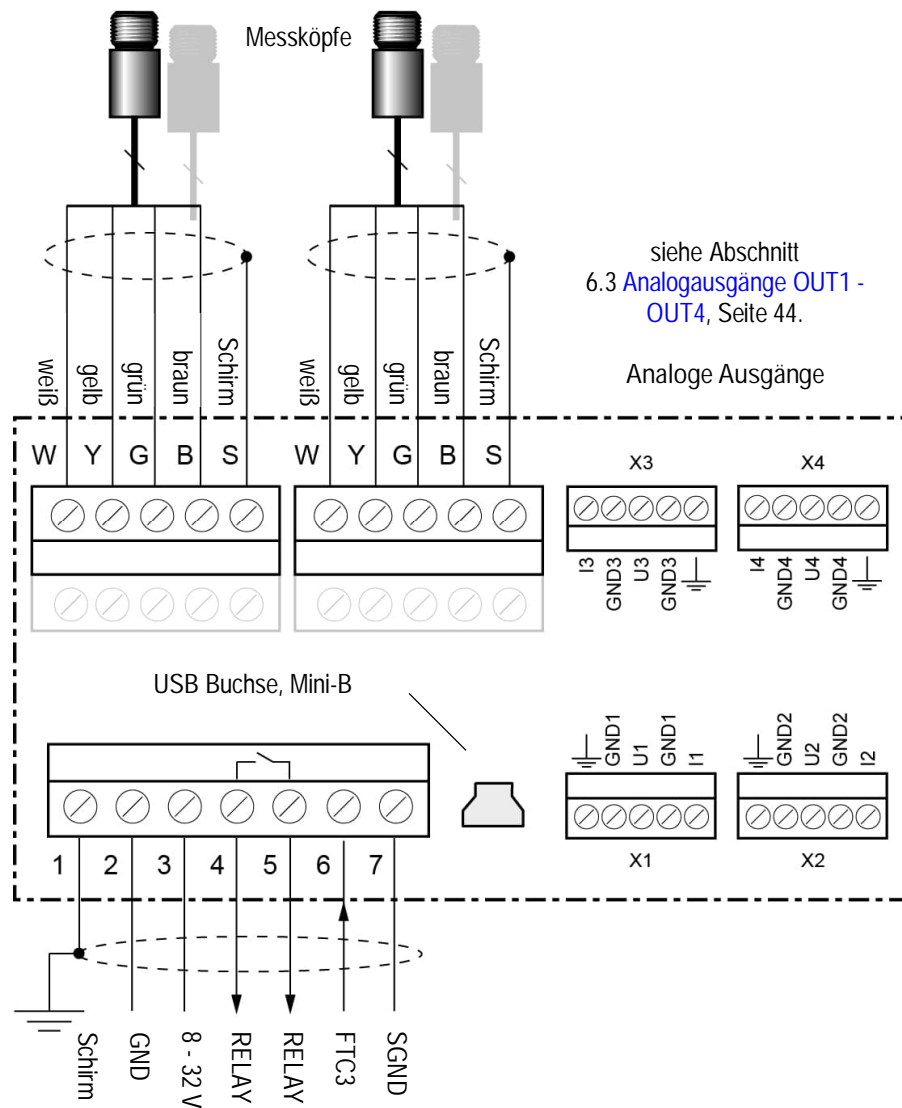

Um die EMV Festigkeit des Geräts gemäß CE Erklärung sicherzustellen, sind alle Leitungen des Kabels mit dem beigefügten Ferritkern zu versehen. Die Kabelschirmung muss am Terminal Pin <Schirm> angeschlossen werden!



Abbildung 20: Montage von Schirm und Ferritkern

5.5 Einschaltvorgang

Zum Einschalten des Systems sind die nachfolgenden Schritte zu befolgen:

5.5.1 Einkopf System

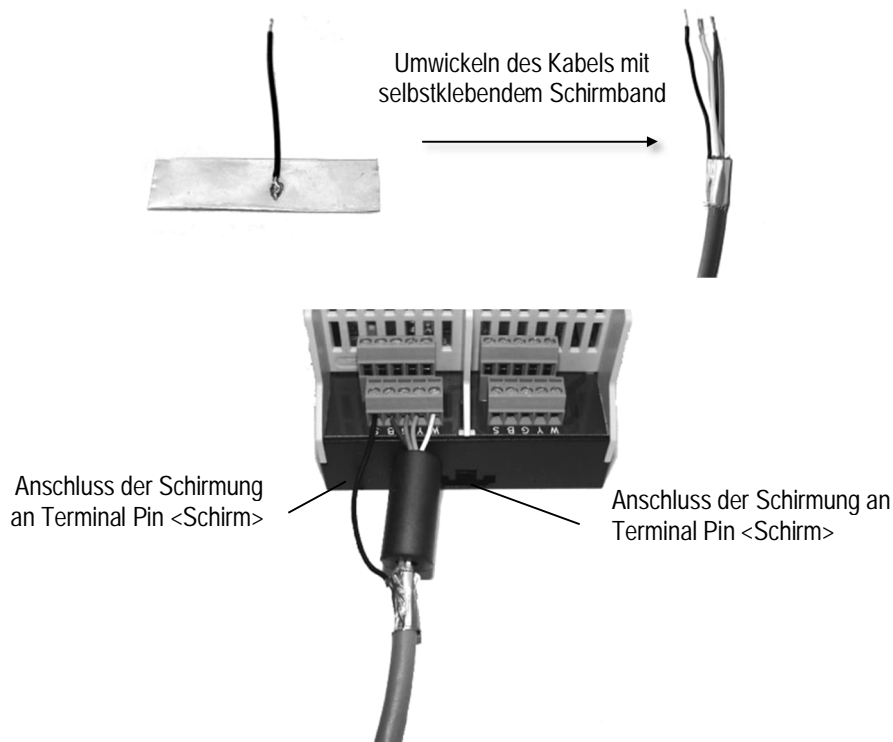
1. Ausschalten der Kommunikationsbox.
2. Verbinden des Kabels des Messkopfs mit der Anschlussleiste der Kommunikationsbox.
3. Einschalten der Kommunikationsbox.
4. Die Kommunikationsbox weist dem Messkopf Adresse 1 zu.

5.5.2 Mehrkopf System – Zufällige Adresszuweisung

1. Ausschalten der Kommunikationsbox.
2. Verbinden der Kabel aller Messköpfe mit der Anschlussleiste der Kommunikationsbox.
3. Einschalten der Kommunikationsbox.
4. Die Kommunikationsbox weist automatisch jedem Kopf eine eindeutige Adresse zu – welcher Kopf welche Adresse erhält ist rein zufällig.

5.5.3 Mehrkopf System – Nutzergesteuerte Adresszuweisung

1. Ausschalten der Kommunikationsbox.
2. Verbinden des Kabels des ersten Messkopfs mit der Anschlussleiste der Kommunikationsbox.
3. Einschalten der Kommunikationsbox.
4. Die Kommunikationsbox weist dem ersten Messkopf Adresse 1 zu.
5. Wiederholen der Schritte 1 bis 4 unter Hinzufügen eines weiteren Messkopfes. Mit jedem neu erkannten Kopf erhöht die Box die zugewiesene Kopfadresse um 1.



Die Kopfadresse kann im Nachhinein auch über die entsprechende Kopfkonfiguration geändert werden, siehe Abschnitt 8.2 <Kopf> Seite , Seite 54.

Installation

5.6 USB

Jede Kommunikationsbox wird im Standard mit einer USB Schnittstelle geliefert (USB Buchse, Typ Mini-B). Die Verbindung zum USB Anschluss eines Computers erfolgt mit einem entsprechenden USB Kabel.



Abbildung 21: USB Schnittstelle der Kommunikationsbox (metal)



Abbildung 22: USB Schnittstelle der Kommunikationsbox (DIN)

Beachten Sie die folgende Anweisungen zur Installation:

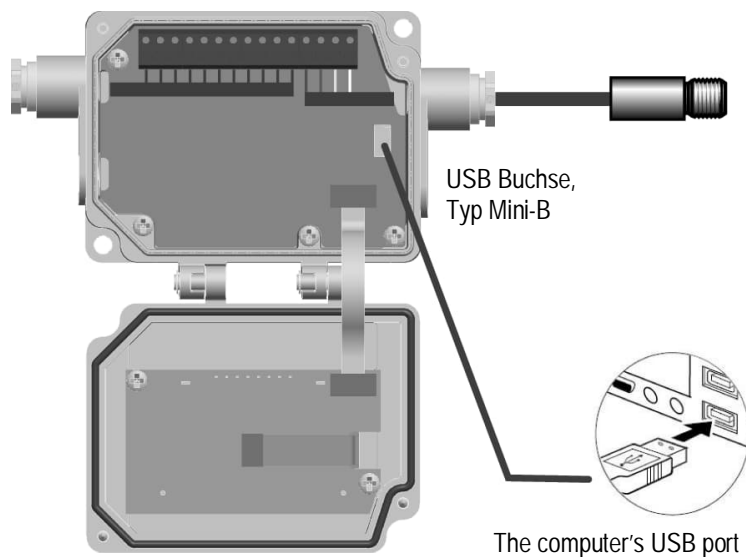
- Entfernen/verbinden Sie das USB Kabel mit dem Computer!
- Ignorieren Sie den Windows-Assistent für das Suchen neuer Hardware!

- Navigieren Sie manuell zur USB Treiberdatei auf dem Datenträger und führen Sie diese aus.

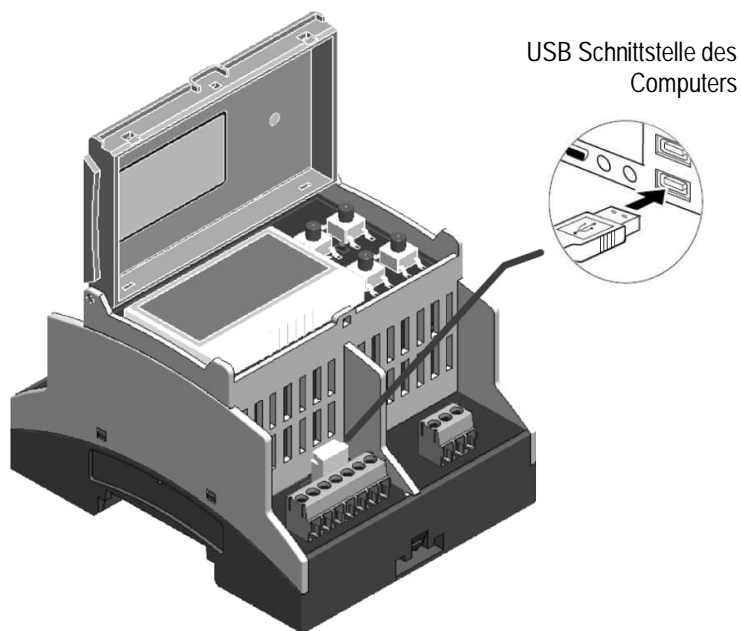

Es wird dringend empfohlen, die korrekte Installation des Treibers unter Windows zu prüfen <Start> <Einstellungen> <Systemsteuerung> <System> <Hardware> <Geräte-Manager> <Anschlüsse (COM und LPT)>. Lesen Sie hier auch den virtuellen COM Port aus, der zur Kommunikation mit der DTMD Software benötigt wird.

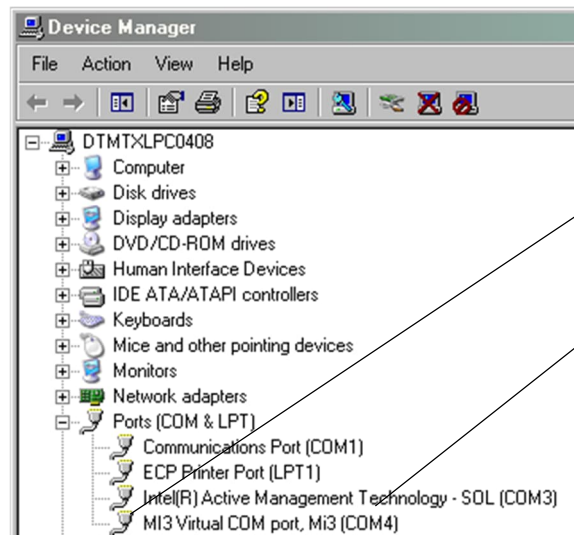

Treiber korrekt installiert!

COM Portnummer
für DTMD Software!

Installation

5.7 Feldbusse



Eine gleichzeitige Kommunikation über USB und Feldbus ist nicht zulässig!

5.7.1 Adressierung



Jedes Gerät im Netzwerk muss eine eindeutige Adresse haben und auf ein und derselben Baudrate eingestellt sein!

Die Einstellungen zum Feldbus können auch über die Bedienelemente vorgenommen werden siehe Abschnitt 8.3 <Box Setup> Seite , Seite 55.

5.7.2 RS485 basierte Installationen

Zur Installation mehrerer Geräte in einem Netzwerk werden die Geräte parallel zueinander geschaltet (Linientopologie, Kettenschaltung).

Um Masseschleifen zu vermeiden, müssen alle Geräte im Netzwerk über die gleiche Spannungsversorgung betrieben werden!



Es wird dringend empfohlen, paarweise verdrehte und geschirmte Leitungen zu verwenden (z.B. CAT.5)!



Stellen Sie sicher, dass das Netzwerk über einen Abschlusswiderstand terminiert ist!





Abbildung 23: Netzwerk in Linientopologie (Kettenschaltung)

6 Ausgänge

Für die Ausgänge sind die folgenden Möglichkeiten realisierbar:

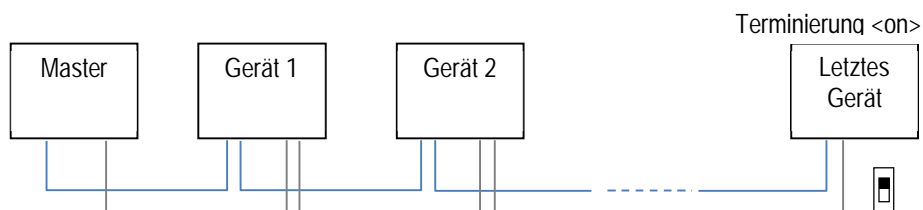
Ausgang	Setup 1	Setup 2	Setup 3	Setup 4	Setup 5
OUT1	Kopftemperatur V	Kopftemperatur V	Objekttemperatur V	Objekttemperatur V	–
OUT2	Objekttemperatur mA	Objekttemperatur V	Objekttemperatur mA	Objekttemperatur V	Kopftemperatur V
TC	–	–	–	–	Objekttemperatur

6.1 Analogausgang OUT1

	Komm. Box:	Metall
	Quelle:	Objekttemperatur / Kopftemperatur
	Signal:	0 bis 5/10 V
	Anschlüsse:	OUT1, SGND

Dieser Signalausgang kann als Spannungsausgang für die Objekt- oder die Messkopftemperatur konfiguriert werden. So entspricht z.B. der Ausgabebereich von 0 bis 5 VDC einem Temperaturbereich von 0 bis 500°C. Die Lastimpedanz für den Spannungsausgang muss mindestens 10 k Ω betragen.

Der Ausgang ist kurzschlussfest.



Die Ausgänge <OUT1> und <TC> sind nicht zeitgleich verfügbar!

6.2 Analogausgang OUT2

	Komm. Box:	Metall
	Quelle:	Objekttemperatur / Kopftemperatur
	Signal:	0/4 bis 20 mA oder 0 bis 5/10 V
	Anschlüsse:	OUT2, SGND

Dieser Signalausgang kann entweder als Strom- oder als Spannungsausgang konfiguriert werden. Die Lastimpedanz für den Spannungsausgang muss mindestens 10 k Ω betragen. Die Lastimpedanz für den mA Stromausgang darf 500 Ω nicht übersteigen.

Der Ausgang ist kurzschlussfest.

Ausgänge

6.3 Analogausgänge OUT1 - OUT4

	Komm. Box:	DIN 6TE, analog (4 Kanäle)
	Quelle:	Objekttemperatur / Kopftemperatur
	Signal:	0/4 bis 20 mA oder 0 bis 5/10 V
	Anschlüsse:	I ₁₋₄ , U ₁₋₄ , GND ₁₋₄

Jeder Signalausgang kann entweder als Strom- oder als Spannungsausgang konfiguriert werden, wobei jeder Messkopf jedem Signalausgang zugewiesen werden kann. Die Lastimpedanz für den Spannungsausgang muss mindestens 10 kΩ betragen. Die Lastimpedanz für den mA Stromausgang darf 500 Ω nicht übersteigen. Alle Ausgänge sind kurzschlussfest.



Jeder Ausgang ist vollständig galvanisch getrennt von den anderen Ausgängen und von der Spannungsversorgung!



Die Spannungsversorgung der Kommunikationsbox (DIN 6TE, analog) nur über USB deaktiviert alle Analogausgänge! Die Konfiguration der Box über die Bedienelemente ist weiterhin möglich. Unter der DataTemp Multidrop Software ist ein Betreiben und Konfigurieren der Analogausgänge nur bei zusätzlicher externer Spannungsversorgung möglich!

6.4 Alarmausgang RELAY

	Komm. Box:	alle Modelle
	Quelle:	Objekttemperatur / Kopftemperatur
	Signal:	potentialfreier Kontakt
	Anschlüsse:	RELAY, RELAY

Der Alarmausgang wird über die Objekttemperatur oder die Messkopftemperatur gesteuert. Im Falle eines Alarms schaltet der potentialfreie Kontakt des internen Halbleiterrelais. Der Kontakt darf mit maximal 48 V / 300 mA belastet werden.

Wenn Spannungsspitzen über induktive Lasten auftreten können, die die maximal zulässige Spannung für den Alarmausgang überschreiten würden, so ist eine geeignete Schutzschaltung vorzusehen.





Abbildung 24: Überspannungsschutz für den Alarmausgang

6.5 Thermoelementausgang TC

	Komm. Box:	Metall
	Quelle:	Objekttemperatur
	Signal:	TCJ, TCK, TCR oder TCS
	Anschlüsse:	TC, SGND

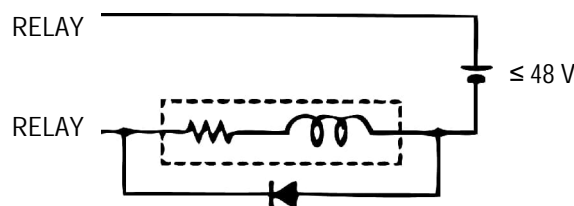
Dieser Signalausgang ist als Thermoelementausgang der Typen J, K, R oder S konfigurierbar, wobei entsprechend dem verwendeten Thermoelementtyp eine Ausgleichsleitung installiert werden muss. Die Ausgangsimpedanz beträgt 20 Ω . Der Ausgang ist kurzschlussfest.



Die Ausgänge <OUT1> und <TC> sind nicht zeitgleich verfügbar!

Eingänge

7 Eingänge

Die drei Funktionseingänge FTC1, FTC2 und FTC3 dienen der externen Steuerung des Geräts.



Die Eingänge können nicht über die Bedienelemente an der Kommunikationsbox konfiguriert werden!

	FTC1	FTC2	FTC3
Emissionsgrad (analoge Steuerung)	x		
Emissionsgrad (digitale Steuerung)	x	x	x
Kompensation der Hintergrundtemperatur		x	
Trigger/Halten			x
Laser Schalten			x

Tabelle 2: Überblick zu den FTC Funktionseingängen

7.1 Emissionsgrad (analog)

	Funktion:	Emissionsgrad (analoge Steuerung)
	Signal:	0 bis 5 V _{DC}
	Anschlüsse:	FTC1, SGND

Der Funktionseingang FTC1 ist so konfigurierbar, dass über eine analoge Eingangsspannung zwischen 0 und 5 V_{DC} der Emissionsgrad eingestellt werden kann. Die nachfolgende Tabelle zeigt den Zusammenhang zwischen Eingangsspannung und Emissionsgrad:

U in V	0.0	0.5	...	4.5	5.0
Emissionsgrad	0.1	0.2	...	1.0	1.1

Tabelle 3: Zusammenhang zwischen Eingangsspannung und Emissionsgrad

Beispiel:

Der Prozess erfordert die Einstellung folgender Emissionsgrade:

- für Produkt 1: 0.90
- für Produkt 2: 0.40

Bei Realisierung nachfolgender Schaltung hat der Bediener die Wahl zwischen den Schalterstellungen "Produkt 1" und "Produkt 2".





Abbildung 25: Einstellen des Emissionsgrades über FTC (Beispiel)

7.2 Einstellen des Emissionsgrades (digital)

	Funktion:	Emissionsgrad (digitale Steuerung)
	Signal:	digital low/high
	Anschlüsse:	FTC1-3, SGND

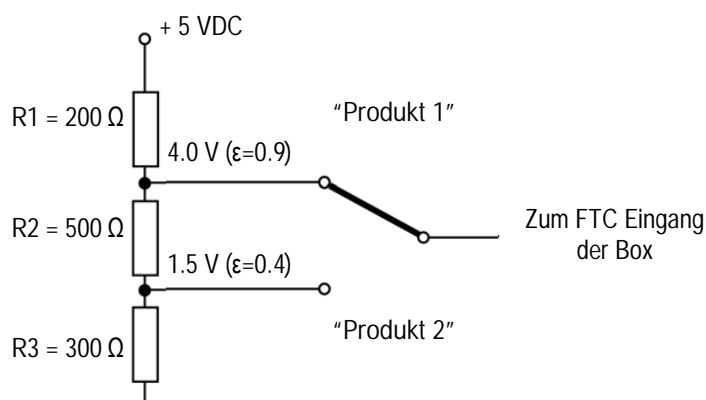
In der Elektronik der Box ist eine Tabelle mit 8 voreingestellten Emissionsgraden gespeichert. Zur Aktivierung eines dieser Emissionsgrade werden die Pegel an den Funktionseingängen FTC1, FTC2 und FTC3 ausgewertet, siehe nachfolgende Tabelle.

0 = Low-Signal (Eingang auf 0 V)

1 = High-Signal (Eingang auf 5 V bis V_{DC})

Ein nicht beschalteter Eingang wird als nicht definiert betrachtet!





Abbildung 26: Digitale Einstellung des Emissionsgrades mit den FTC Eingängen

Tabelleneintrag	Emissionsgrad (Beispiel)	FTC3	FTC2	FTC1
0	1.100	0	0	0
1	0.500	0	0	1
2	0.600	0	1	0
3	0.700	0	1	1
4	0.800	1	0	0
5	0.970	1	0	1
6	1.000	1	1	0
7	0.950	1	1	1

Abbildung 27: Digitale Einstellung des Emissionsgrades über eine Tabelle

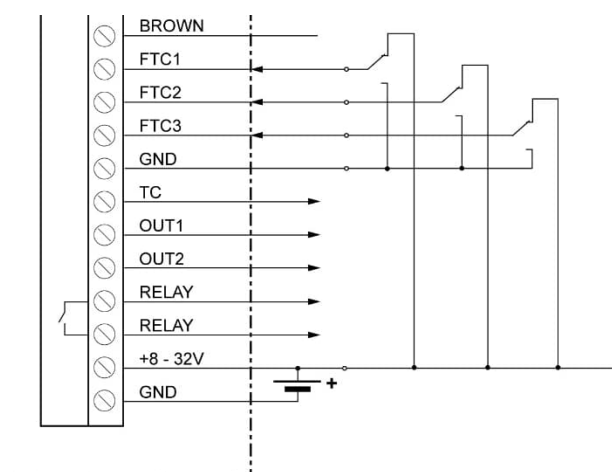
Die Werte in der Tabelle können nicht über das Bedienfeld geändert werden.

7.3 Kompensation der Hintergrundtemperatur

	Funktion: Kompensation der Hintergrundtemperatur
	Signal: 0 bis 5 V _{DC}
	Anschlüsse: FTC2, SGND

Die vom Sensor gemessene Objekttemperatur kann durch die Berücksichtigung der Hintergrundtemperatur des Objekts deutlich verbessert werden. Diese Funktion sollte immer dann aktiviert werden, wenn der Emissionsgrad nicht 1.0 ist und die Hintergrundtemperatur in der Nähe der Temperatur des Messobjekts liegt. So würden z.B. die stark erhitzten Wände innerhalb eines Heizofens ohne Kompensation der Hintergrundtemperatur zu größeren Messwerten führen.

Über die Kompensation der Hintergrundtemperatur wird der Einfluss reflektierender Hintergrundstrahlung in Abhängigkeit vom Reflexionsverhalten des Messobjekts kompensiert. Das Reflexionsverhalten des Messobjekts ist abhängig u.a. von dessen Oberflächenstruktur. Die reflektierte Strahlung addiert sich zur Eigenstrahlung des Messobjekts und verfälscht daher den vom Sensor errechneten Temperaturwert. Bei Kenntnis der Temperatur der Hintergrundstrahlung lässt sich dieser Wert aus der vom Sensor erfassten Gesamtstrahlung herausrechnen, so dass die Messobjekttemperatur wieder korrekt angezeigt wird.



Die Kompensation der Hintergrundtemperatur muss immer dann aktiviert werden, wenn Objekte mit relativ geringem Emissionsgrad in heißen Umgebungen oder in der Nähe von Heizquellen gemessen werden sollen!

Drei Möglichkeiten der Kompensation der Hintergrundtemperatur stehen zur Verfügung:

- Nutzung der internen Messkopftemperatur unter der Voraussetzung, dass die Hintergrundtemperatur mehr oder weniger der Messkopftemperatur entspricht (Voreinstellung des Geräts).
- Wenn die Hintergrundtemperatur bekannt und konstant ist, kann der Bediener diesen festen Temperaturwert in das Gerät schreiben.
- Die Kompensation der Hintergrundtemperatur mit Hilfe eines zweiten Temperatursensors (Infrarot- oder Kontaktsensor) liefert sehr genaue Ergebnisse durch Kompensation in Echtzeitmessung. So wird der Spannungsausgang des zweiten Sensors mit dem FTC2 Analogeingang des ersten Sensors verbunden (dieser muss auf 0 - 5 VDC gesetzt sein - entspricht

unterem und oberem Ende des Temperaturbereichs bei Werksvoreinstellung), wobei beide Sensoren auf den gleichen Temperaturbereich gesetzt sein müssen.



Abbildung 28: Kompensation der Hintergrundtemperatur

7.4 Trigger/Halten

	Funktion:	Trigger/Halten
	Signal:	digital low/high
	Anschlüsse:	FTC3, SGND

Der FTC3 Eingang kann als externer Eingang im Modus "Trigger" oder "Halten" konfiguriert werden. Der FTC3 Eingang wirkt auf alle angeschlossenen Köpfe gleichermaßen.

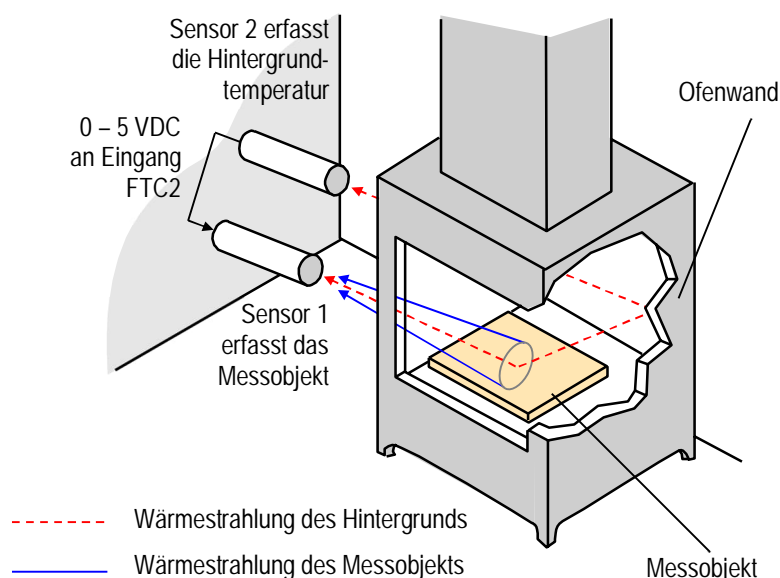

Abbildung 29: Verdrahtung des FTC3 Eingang

Trigger: Ein logischer Pegel "0" am FTC3 Eingang setzt die Min/Max Haltefunktion zurück. Solange der logische "0" Pegel am Eingang gehalten wird, folgt der Ausgang der aktuell gemessenen Objekttemperatur. Mit dem nächsten logischen "1" Pegel am Eingang wird die Min/Max Haltefunktion wieder aktiviert.

Eingänge

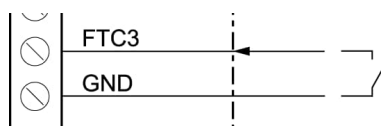

Abbildung 30: FTC3 zum Rücksetzen der Max Haltefunktion

Halten: In diesem Modus wird die Haltefunktion getriggert. Eine Flanke am Eingang FTC3 von logischem "1" zu logischem "0" Pegel „friert“ die zu diesem Zeitpunkt gemessene Objekttemperatur ein und legt sie an den Ausgang und zwar solange, bis die nächste fallende Flanke am FTC3 Eingang erscheint.



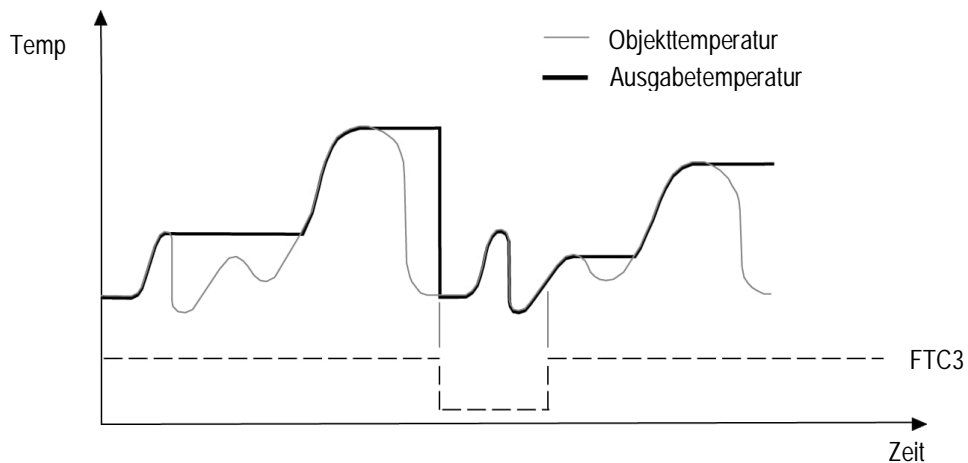

Abbildung 31: FTC3 zum Halten der ausgegebenen Temperatur

7.5 Laser Schalten

	Funktion:	Laser Schalten ein/aus
	Signal:	digital low/high
	Anschlüsse:	FTC3, SGND

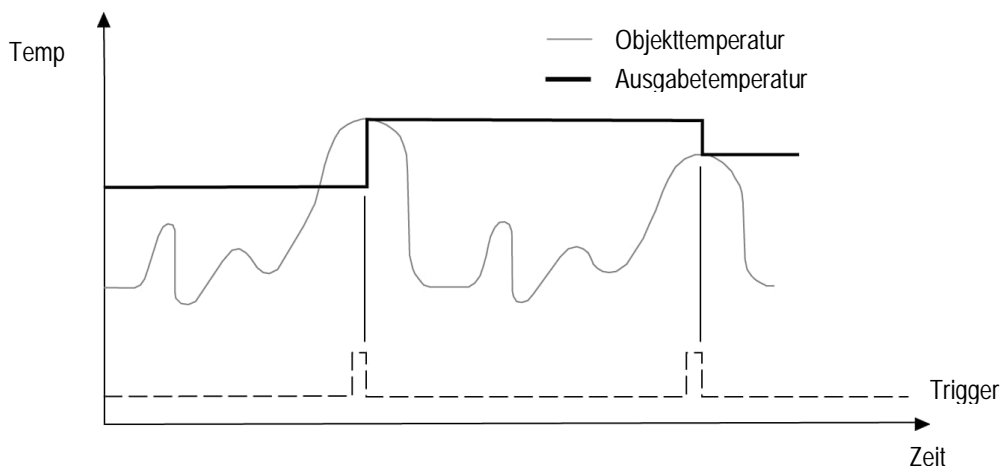
Der FTC3 Eingang kann auch als externer Eingang zum Schalten des Lasers (nur für ausgewählte Kopfmodelle) konfiguriert werden. Eine Flanke am Eingang von logischem "1" zu logischem "0" Pegel schaltet den Laser. Der FTC3 Eingang wirkt auf alle angeschlossenen Köpfe gleichermaßen.



Abbildung 32: Verdrahtung des FTC3 Eingang zum Laser Schalten

Bedienung

8 Bedienung

Die Bedienung des Geräts erfolgt über die extern zugänglichen Tasten und die Anzeige. Alternativ dazu kann auch die DataTemp Multidrop Software (optional) genutzt werden.

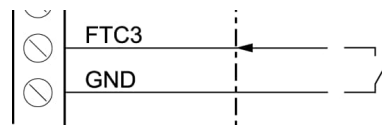
8.1 Bedienelemente

Die Bedienelemente des Geräts, welche sich integriert im Deckel der Box befinden, umfassen mehrere Taster zum Einstellen von Parametern und eine LCD Anzeige.



Abbildung 33: Bedienelemente der Kommunikationsbox (Metall)



Abbildung 34: Bedienelemente der Kommunikationsbox (DIN)



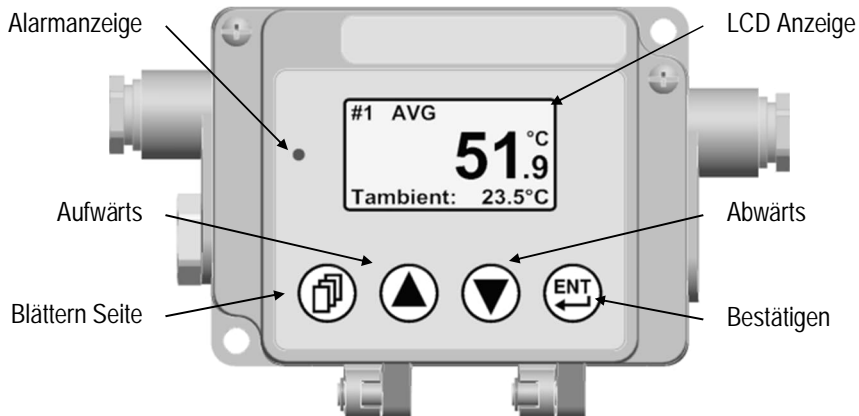

Abbildung 35: Anzeigeelemente

Im Display wird die Messkopfnr nur angezeigt, wenn zwei oder mehrere Messköpfe an der Kommunikationsbox angeschlossen sind.

Symbol im Display	Signalverarbeitung	Bemerkung
AVG	Average	
PH	Peak Hold	
VH	Valley Hold	
HOLD	Trigger auf HOLD Funktion	
APH	Erweitertes Maximum Halten	nur über Software
APHA	Erweitertes Maximum Halten mit Mittelung	nur über Software
AVH	Erweitertes Minimum Halten	nur über Software
AVHA	Erweitertes Minimum Halten mit Mittelung	nur über Software
<Power Fault> & Alarmanzeige blinken	Leistung über USB ist nicht ausreichend alle Analogausgänge der Kommunikationsbox (DIN, 6TE), analog, zu treiben	Konfiguration der Box ist möglich, aber alle Ausgänge sind deaktiviert

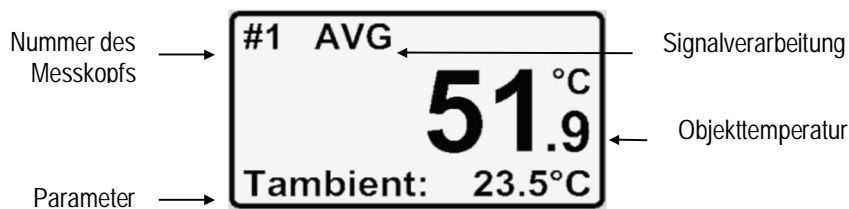
Tabelle 4: Symbole im Display für die Signalverarbeitung

Die Tasten haben die folgende Bedeutung:

-  Aufrufen des Menüs oder Abspeichern von Parametern
-  Aufrufen der nächsten Seite

10 s ohne Tastendruck veranlasst das Gerät, das Menü ohne Speichern von Parametern zu verlassen.

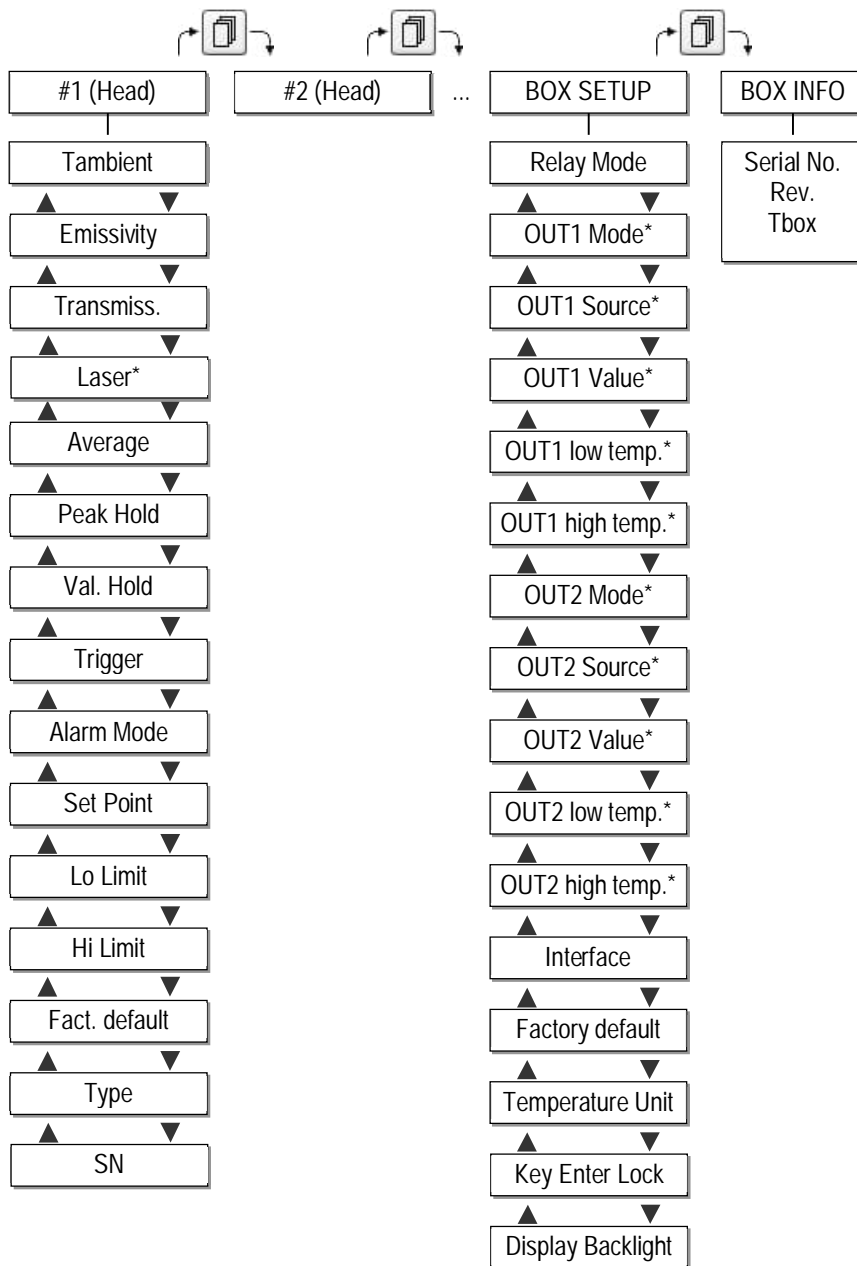

* nicht verfügbar für alle Modelle
 4 Ausgabekanäle für Kommunikationsbox (DIN 6 TE), analog

8.2 <Kopf> Seite

- <Tambient> aktuelle Kopftemperatur
- <Emissivity> Einstellen des Emissionsgrads. Der Emissionsgrad gibt das rechnerische Verhältnis zwischen der von einem Objekt und einem schwarzen Strahler bei gleicher Temperatur abgestrahlten Infrarottemperatur wieder (ein idealer Strahler besitzt den Emissionsgrad 1,0). Hinweise zur Ermittlung eines unbekanntem Emissionsgrades sowie typische Beispielwerte, siehe Abschnitt 19.2 [Typische Emissionsgrade](#), Seite 134.





<Transmiss.>	Einstellen des Transmissionsgrads. Wird z.B. ein Schutzfenster verwendet, so ist der entsprechende Transmissionsgrad hier einzustellen.
<Laser>	konfiguriert den Laser wie folgt: <off> schaltet den Laser aus <flash> lässt den Laser mit ca. 8 Hz blinken <on> schaltet den Laser ein <external> schaltet den Laser über den externen Eingang FTC3 Ein aktivierter Laser wird nach ca. 10 min. automatisch abgeschaltet. Der Laser ist nur verfügbar für 1M und 2M Köpfe. Der Laser kann für maximal 4 Köpfe gleichzeitig aktiviert werden.
<Average> AVG	setzt Signalverarbeitung auf Mittelwertberechnung. Andere Haltefunktionen wie Minimum Halten und Maximum Halten können nicht gleichzeitig aktiviert werden. Wertebereich: 0.0 bis 999 s siehe Abschnitt 8.5.1 Mittelwert , Seite 57.
<Peak Hold> PH	setzt Signalverarbeitung auf Maximum Halten. Andere Haltefunktionen wie Minimum Halten und Mittelwert können nicht gleichzeitig aktiviert werden. Wertebereich: 0.0 bis 998.9 s, ∞ siehe Abschnitt 8.5.2 Maximum Halten , Seite 58.
<Val. Hold> VH	setzt Signalverarbeitung auf Minimum Halten. Andere Haltefunktionen wie Maximum Halten und Mittelwert können nicht gleichzeitig aktiviert werden. Wertebereich: 0.0 bis 998.9 s, ∞ siehe Abschnitt 8.5.3 Minimum Halten , Seite 58.
<Trigger>	Triggermodus für den ausgewählten Kopf: <trig>: ... zum Rücksetzen der Haltefunktionen Max/Min <hold>: aktiviert die Haltefunktion siehe Abschnitt 7.4 Trigger/Halten , Seite 49.
<Alarm Mode>	Alarmmodus für den ausgewählten Kopf: <Tobj>: Objekttemperatur als Alarmquelle <Tamb>: Kopftemperatur als Alarmquelle
<Set Point>	Temperaturschwelle für einen Alarm
<Lo Limit>	unterer Messtemperaturbereich (nur Lesen)
<Hi Limit>	oberer Messtemperaturbereich (nur Lesen)
<Fact. default>	Rücksetzen des ausgewählten Kopfes auf Werkseinstellung, siehe Abschnitt 18.8 Befehlssatz , Seite 126.
<Type>	Kopfmodell, z.B. MI3LT
<SN>	Seriennummer des Kopfes und Änderungsmöglichkeit für Kopfadresse

8.3 <Box Setup> Seite

<Relay Mode>	definiert das Schaltverhalten für das boxinterne Relais: <normally open>: offener Kontakt im Nicht-Alarm-Zustand <normally closed>: geschlossener Kontakt im Nicht-Alarm-Zustand <permanently OFF>: permanent geöffneter Kontakt <permanently ON>: permanent geschlossener Kontakt
<OUT1 Mode>	definiert den Ausgabemodus: <TCJ>, <TCK>, <TCR>, <TCS>

Bedienung

	<0-5V>
	<0-10V>
	<disable> Ausgang geht auf hochohmig
<OUT1 Source>	weist dem Ausgang einen Kopf zu: <#1>, <#2>, ..., <Kopf _{max} >
<OUT1 Value>	definiert die Ausgabe für den Ausgang: <Tobject>: Objekttemperatur ist auszugeben <Tambient>: Kopftemperatur ist auszugeben
<OUT1 low temp.>	definiert die Temperatur, welche dem unteren Wert für den Analogausgang entspricht (Skalierung)
<OUT1 high temp.>	definiert die Temperatur, welche dem oberen Wert für den Analogausgang entspricht (Skalierung)
<OUT2 Mode>	definiert den Ausgabemodus: <0-20mA> <4-20mA> <0-5V> <0-10V> <disable> Ausgang geht auf hochohmig
<OUT2 Source>	weist dem Ausgang einen Kopf zu: <#1>, <#2>, ..., <Kopf _{max} >
<OUT2 Value>	definiert die Ausgabe für den Ausgang: <Tobject>: Objekttemperatur ist auszugeben <Tambient>: Kopftemperatur ist auszugeben
<OUT2 low temp.>	definiert die Temperatur, welche dem unteren Wert für den Analogausgang entspricht (Skalierung)
<OUT2 high temp.>	definiert die Temperatur, welche dem oberen Wert für den Analogausgang entspricht (Skalierung)
<Interface>	RS485/Profibus/Modbus: <address>: eine eindeutige Adresse der Box im Netzwerk. <baudrate>: Baudrate der Box. In einem Netzwerk muss für jedes Gerät die gleiche Baudrate gewählt werden. Die Baudrate für Profibus wird automatisch zwischen Master und Slave ausgehandelt. Profinet/Ethernet: <DHCP>: on/off – ermöglicht die Zuweisung der Netzwerkkonfiguration durch einen Server. Für Profinet ist DHCP immer ausgeschaltet. <IP address>: eine eindeutige Adresse der Box im Netzwerk, nur änderbar bei DHCP = off <SubNetMask>: Subnetzmaske zur Interpretation der IP Adresse, nur änderbar bei DHCP = off <Gateway>: ein Gateway verbindet zwei Subnetze mit unterschiedlichen Subnetzadressen miteinander, nur änderbar bei DHCP = off <Port>: Kommunikationsport, nur änderbar bei DHCP = off, nur lesbar bei Profinet <MAC>: MAC Adresse, nur lesbar

- <Factory default> setzt die Box auf Werkseinstellung zurück. Die werksvoreingestellten Werte sind in Abschnitt 18.8 [Befehlssatz](#), Seite 126.
- <Temperature Unit> Für die Temperatur können die Einheiten °C oder °F gewählt werden. Beachten Sie, dass Einstellungen zur Temperatureinheit auch die Ausgabe über die RS485 Schnittstelle beeinflusst.
- <Key Enter Lock> Gegen unbeabsichtigtes Abspeichern der Sensorparameter kann die  Taste gesperrt werden (Gerät wird automatisch gesperrt über die DataTemp Multidrop Software oder bei Profinet Kommunikation). Die Sperrung kann über gleichzeitiges Drücken für 3 s der  und  Tasten wieder aufgehoben werden (alternativ: Drücken der  Taste für 5 s).
- <Display Backlight> definiert das Schaltverhalten der Anzeige:
<ON>: schaltet die Hintergrundbeleuchtung ein
<OFF>: schaltet die Hintergrundbeleuchtung aus
<60sec.OFF>: schaltet die Hintergrundbeleuchtung nach Ablauf der eingestellten Zeit aus
Für eine verlängerte Lebensdauer sollte die Hintergrundbeleuchtung bei Nichtbenutzung ausgeschaltet werden!

8.4 <Box Info> Seite

- <Serial No.>: Seriennummer der Box
<Rev>: Version der Firmware
Tbox: aktuelle Boxtemperatur

8.5 Signalverarbeitung

8.5.1 Mittelwert

Die Ausgabetemperatur wird in Abhängigkeit von der eingestellten Mittelwertzeit geglättet, kurze Störungen und Rauschen werden unterdrückt. Je größer die eingestellte Mittelwertzeit ist, desto größer ist die Störunterdrückung.



Abbildung 36: Mittelung

Ein "0" Signal (GND) am Eingang FTC3 unterbricht die bisherige Mittelung und startet sofort mit einer neuen Berechnung.

Bedienung

Achtung: Der Nachteil bei Mittelung der Ausgabetemperatur besteht darin, dass die Ausgabetemperatur der Objekttemperatur nur verlangsamt folgt. Bei einem Temperatursprung am Eingang (plötzliches heißes Objekt) erreicht die Ausgabetemperatur nach Ablauf der Mittelwertzeit erst 90% der eigentlichen Objekttemperatur.

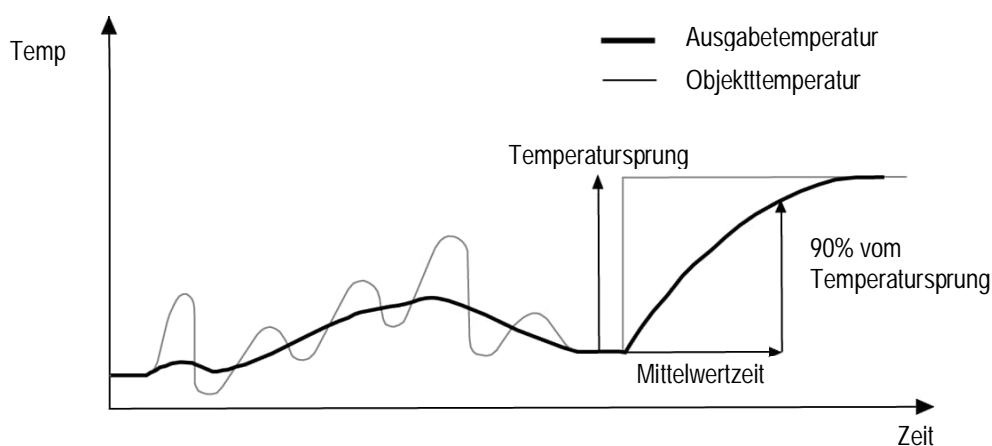
8.5.2 Maximum Halten

Die Ausgabetemperatur folgt der Objekttemperatur, solange die Objekttemperatur größer als die aktuelle Ausgabetemperatur ist. Sinkt die Objekttemperatur, so wird das erkannte Maximum gehalten. Sollte innerhalb der Haltezeit kein neues Maximum erkannt werden, geht die Ausgabetemperatur auf die aktuelle Objekttemperatur zurück.

Der einstellbare Bereich für die Haltezeit liegt bei 0,1 bis 998,9 s.



Abbildung 37: Maximum Halten

Ein "0" Signal (GND) am Eingang FTC3 beendet die Haltezeit sofort und startet die Suche nach dem Maximum erneut.

Eine Haltezeit von 999 s (Symbol "∞" in der Anzeige) bewirkt die unendliche Suche nach dem Maximum, welche nur über FTC3 rücksetzbar ist.

8.5.3 Minimum Halten

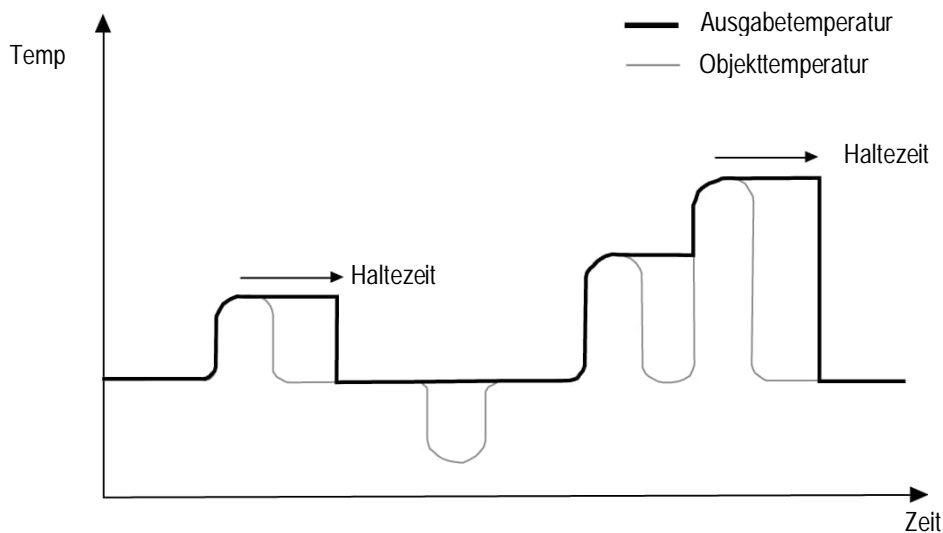
Die Ausgabetemperatur folgt der Objekttemperatur, solange die Objekttemperatur kleiner als die aktuelle Ausgabetemperatur ist. Steigt die Objekttemperatur, so wird das erkannte Minimum gehalten. Sollte innerhalb der Haltezeit kein neues Minimum erkannt werden, geht die Ausgabetemperatur auf die aktuelle Objekttemperatur zurück.

Der einstellbare Bereich für die Haltezeit liegt bei 0,1 bis 998,9 s.



Abbildung 38: Minimum Halten

Ein "0" Signal (GND) am Eingang FTC3 beendet die Haltezeit sofort und startet die Suche nach dem Minimum erneut.

Eine Haltezeit von 999 s (Symbol "∞" in der Anzeige) bewirkt die unendliche Suche nach dem Minimum, welche nur über FTC3 rücksetzbar ist.

8.5.4 Erweitertes Maximum Halten

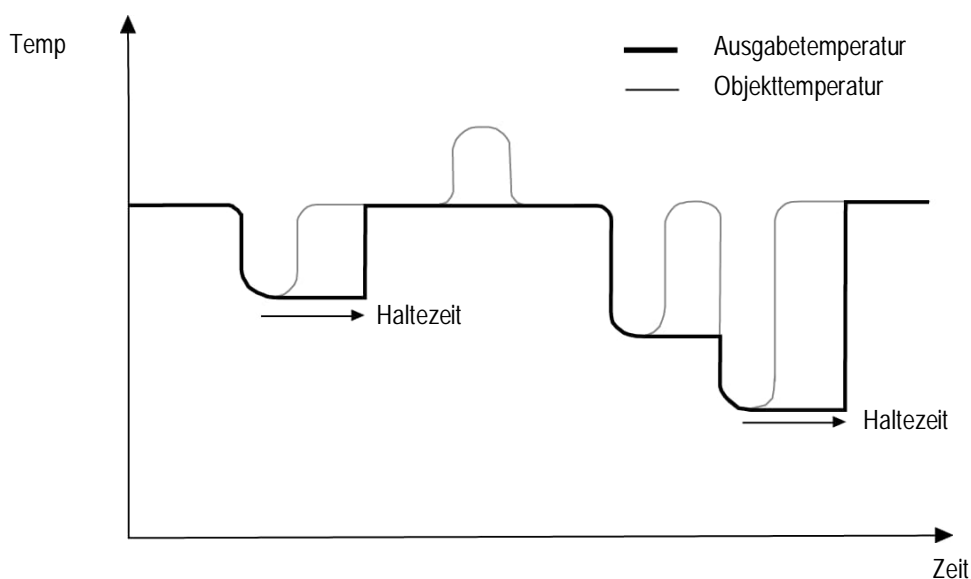
Die Funktion sucht nach lokalen Maxima und gibt diese als Ausgabetemperatur aus, bis ein neues lokales Maximum gefunden wurde. Vor der Suche nach einem neuen lokalen Maximum muss die Objekttemperatur die eingestellte Temperaturschwelle unterschritten haben. Wenn dann die Objekttemperatur die Ausgabetemperatur überschreitet, folgt die Ausgabetemperatur der Objekttemperatur. Wird nach Unterschreitung der Schwelle ein kleineres Maximum als die aktuelle Ausgabetemperatur gefunden, springt die Ausgabetemperatur auf den Maximalwert dieses lokalen Maximums. Wenn die aktuelle Temperatur ein Maximum um einen bestimmten Betrag unterschritten hat, dann gilt das lokale Maximum als gefunden. Dieser Betrag wird Hysterese genannt.



Abbildung 39: Erweitertes Maximum Halten

Bedienung

Die Funktion <Erweitertes Maximum Halten> ist nur über die DataTemp Multidrop Software einstellbar.

8.5.5 Erweitertes Minimum Halten

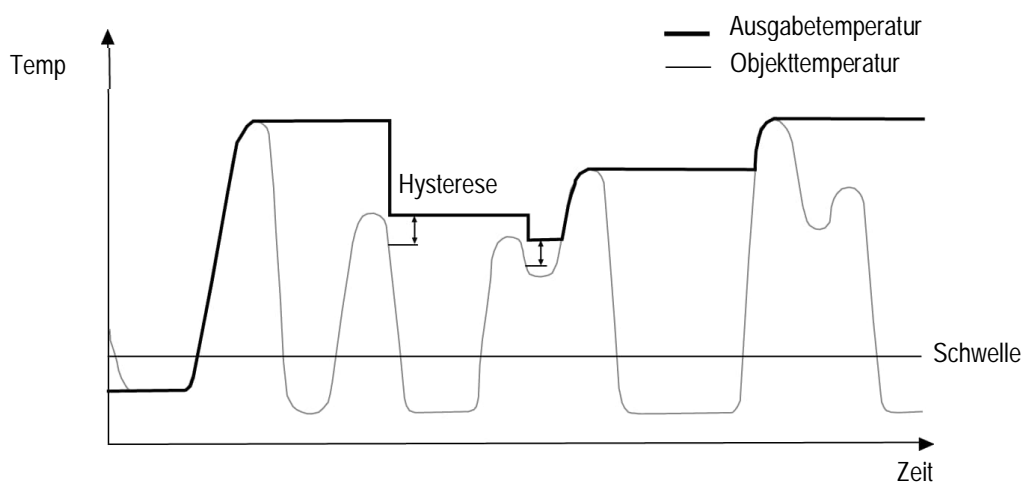
Diese Funktion arbeitet ähnlich zur Funktion <Erweitertes Maximum Halten> nur das nach dem lokalen Minimum gesucht wird.

8.5.6 Erweitertes Maximum Halten mit Mittelung

Die Ausgabetemperatur der Funktion <Erweitertes Maximum Halten> ist durch den verwendeten Suchalgorithmus sehr sprunghaft. Über eine zusätzlich eingestellte Mittelwertzeit (0,1 s - 999,9 s) kann die Ausgabetemperatur mit dieser Funktion geglättet werden, siehe Beschreibung für die Funktion <Mittelwert>.



Abbildung 40: Erweitertes Maximum Halten mit Mittelung

Die Funktion <Erweitertes Maximum Halten mit Mittelung> ist nur über die DataTemp Multidrop Software einstellbar.

8.5.7 Erweitertes Minimum Halten mit Mittelung

Diese Funktion arbeitet ähnlich zur Funktion <Erweitertes Maximum Halten mit Mittelung>, nur das nach dem lokalen Minimum gesucht wird.

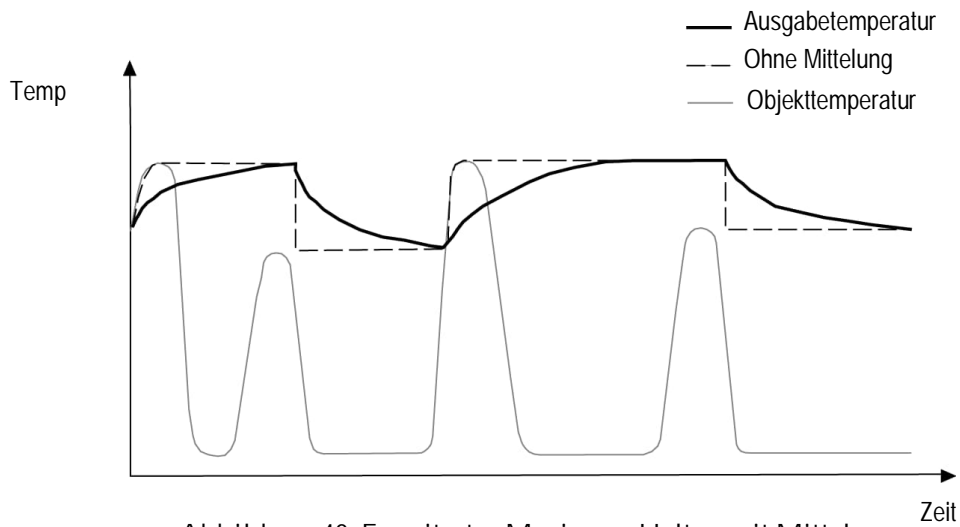
9 Optionen

Optionen sind bei Bestellung anzugeben

- Längere Messkopfkabel:
 - 3 m (...CB3)
 - 8 m (...CB8)
 - 15 m (...CB15)
 - 30 m (...CB30) – nur für LT und G5 Köpfe
- Kommunikationsschnittstellen:
 - RS485, Profibus DP, Modbus RTU, Profinet IO, Ethernet
 - Alle verfügbaren Modelle sind aufgelistet unter Abschnitt 2.1 [Überblick Kommunikationsboxen](#), Seite 15.
- [Eigensicher](#)

9.1 Wasserkühlgehäuse (1M, 2M Köpfe)

Die Verwendung eines Wasserkühlgehäuses (...WS) ermöglicht den Einsatz des Sensors bei Umgebungstemperaturen bis 180°C. Für den Anschluss des Kühlwassers sind Edelstahlfittinge 1/8" NPT vorgesehen. Die Durchflussmenge sollte etwa bei 1,0 bis 2,0 Liter pro Minute liegen bei einer Temperatur zwischen 10 und 27°C. Eine Wassertemperatur unter 10°C wird nicht empfohlen, siehe Abschnitt 9.1.1 [Verhinderung von Kondensation](#), Seite 62.

Das Kühlgehäuse ist aus Edelstahl gefertigt. Das Wasserkühlgehäuse wird zusammen mit dem Luftblasvorsatz XXXMI3100AP ausgeliefert. Das Messkopfkabel besteht aus Teflon und ist limitiert auf 15 m Länge.



Abbildung 41: Wasserkühlgehäuse

Optionen

9.1.1 Verhinderung von Kondensation

Sollten die Umgebungsbedingungen für das Gerät eine zusätzliche Kühlung erforderlich machen, kann das Problem der Kondensation auftreten.

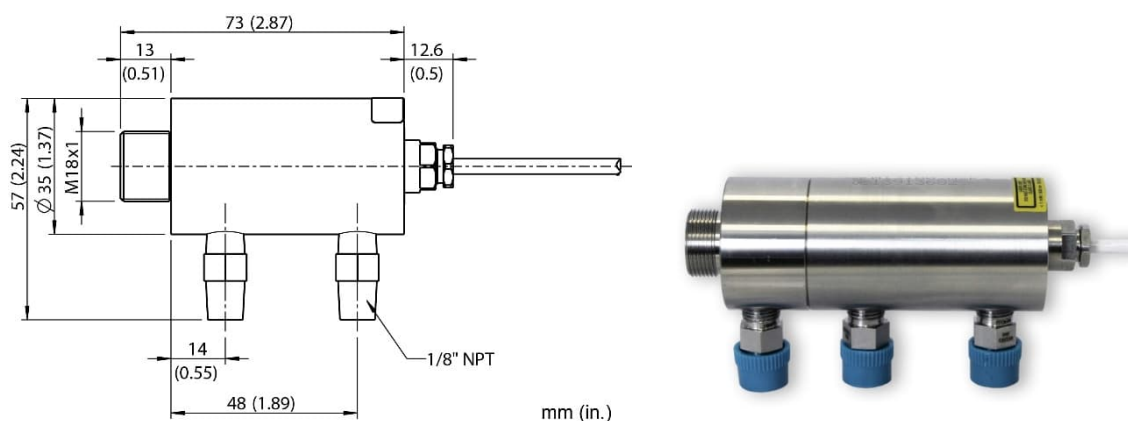
Beim Kühlen wird die im Gerät befindliche Luft gekühlt. Dabei nimmt die Wasseraufnahmefähigkeit der Luft ab. Die relative Luftfeuchtigkeit steigt an und kann dabei schnell 100% erreichen. Bei weiterer Abkühlung gibt die Luft den überschüssigen Teil des Wasserdampfs wieder als Wasser ab (Kondensation), wobei sich das Wasser im Gehäuseinnern an der Linse oder an der Elektronik niederschlägt. Funktionsminderung bzw. Totalausfall des Geräts sind die Folge. Kondensation tritt auch bei Geräten mit dem Schutzgrad IP65 auf.



Bei Schäden durch Kondensation besteht kein Anspruch auf Garantieleistungen!

Zur Verhinderung von Kondensation sind die Temperatur und die Durchflussmenge des Kühlmediums so zu wählen, dass das Gerät auf einer Temperatur gehalten wird, die größer als die minimale Gerätetemperatur ist. Diese minimale Gerätetemperatur ist abhängig von der Umgebungstemperatur und der relativen Luftfeuchte, siehe nachfolgende Tabelle.

		Relative Luftfeuchte [%]																		
		10	15	20	25	30	35	40	45	50	55	60	65	70	75	80	85	90	95	100
Umgebungstemperatur [°C]	0	0	0	0	0	0	0	0	0	0	0	0	0	0	0	0	0	0	0	0
	5	0	0	0	0	0	0	0	0	0	0	0	0	0	0	0	0	0	0	5
	10	0	0	0	0	0	0	0	0	0	0	0	0	0	5	5	5	5	5	10
	15	0	0	0	0	0	0	0	0	5	5	5	5	10	10	10	10	10	10	15
	20	0	0	0	0	0	5	5	5	10	10	10	10	15	15	15	15	15	15	20
	25	0	0	0	0	5	5	10	10	10	10	15	15	15	20	20	20	20	20	25
	30	0	0	0	5	5	10	10	15	15	15	20	20	20	20	25	25	25	25	30
	35	0	0	5	10	10	15	15	20	20	20	25	25	25	25	30	30	30	30	35
	40	0	5	10	10	15	20	20	20	25	25	25	30	30	30	35	35	35	35	40
	45	0	10	15	15	20	25	25	25	30	30	35	35	35	35	40	40	40	40	45
	50	5	10	15	20	25	25	30	30	35	35	35	40	40	40	45	45	45	45	50
	60	15	20	25	30	30	35	40	40	40	45	45	50	50	50	50	50	50	50	60
	70	20	25	35	35	40	45	45	50	50	50	50	50	60	60	60	60	60	60	
	80	25	35	40	45	50	50	50	60	60	60	60	60							
90	35	40	50	50	50	60	60	60												
100	40	50	50	60	60															

Tabelle 1: Minimale Gerätetemperatur [°C]



Beispiel:

Umgebungstemperatur = 50°C
 Relative Luftfeuchte = 40%
 Minimale Gerätetemperatur = 30°C

Bei niedrigeren Temperaturen Benutzung auf eigene Gefahr!

Temperaturen größer als 60°C werden nicht empfohlen aufgrund der begrenzten, maximal zulässigen Gerätetemperatur.

9.2 Eigensichere Messköpfe

Achtung! Wichtiger Hinweis zur Zulassung des ATEX Systems!



Durch die Klassifizierung des Ex-Speisegeräts für die Gas Explosionsgruppe IIB, dürfen die Messköpfe auch nur in IIB eingesetzt werden. Kein Einsatz in Wasserstoff, Acetylen oder Kohlendisulfid Atmosphäre zulässig!

9.2.1 Messköpfe

Die Sensoren der MI3 Serie sind eigensicher als zertifizierte Messköpfe zur Verwendung in explosionsgefährdeten Bereichen erhältlich (...IS).

Die Messköpfe xxxMI3xxxISx und xxxMI3100xxxISx entsprechen der folgenden ATEX / IECEx Einstufung:

Zertifikat:	BVS 12 ATEX E 140	IECEX BVS 15.0051
	II 2G Ex ib IIC T4 Gb II 2D Ex ib IIIC T135°C Db	Ex ib IIC T4 Gb Ex ib IIIC T135°C Db

Der Umgebungstemperaturbereich für die Messköpfe ist wie folgt festgelegt:

LT, G5	-10 bis 120°C
1M, 2M	0 bis 120°C

Die eigensicheren Messköpfe 1M/2M sind auch mit wassergekühltem Gehäuse verfügbar. Das wassergekühlte Gehäuse kann eine kühlere und stabilere Betriebsumgebung für den Messkopf bereitstellen, darf aber im genehmigten eigensicheren Betrieb nur innerhalb des angegebenen Umgebungstemperaturbereichs verwendet werden.

Die Messköpfe xxxMI3xxLTHISx entsprechen der folgenden ATEX / IECEx Einstufung:

Zertifikat:	BVS 12 ATEX E 140	IECEX BVS 15.0051
	II 2G Ex ib IIC T4/T3 Gb II 2D Ex ib IIIC T135°C/185°C Db	Ex ib IIC T4/T3 Gb Ex ib IIIC T135°C/185°C Db

Der Umgebungstemperaturbereich für die Messköpfe ist wie folgt festgelegt:

LTH Messkopf	-10 bis 180°C
Abgesetzte Elektronik	-10 bis 120°C

Weitere Informationen zu relevanten Normen und zum Prüfprotokoll entnehmen Sie bitte Abschnitt 19.3 [ATEX Prüfbescheinigung für Messköpfe](#), Seite 139 und Abschnitt 19.5 [IECEX Prüfbescheinigung für Messköpfe](#), Seite 144.

Optionen

9.2.2 Ex-Speisegerät

9.2.2.1 Ex Speisegerät für nicht-explosionsgefährdeten Bereich

ATEX / IECEx zertifizierte Messköpfe sind für den Betrieb in explosionsgefährdeter Umgebung an dem Ex-Speisegerät RAYMI3ACISx zu betreiben. Das Ex-Speisegerät wird im nicht-explosionsgefährdeten Bereich installiert und dient der eigensicheren Stromversorgung der eigensicheren Messköpfe. Das Ex-Speisegerät muss separat bestellt werden (RAYMI3ACISx).

Das Ex-Speisegerät entspricht der folgenden ATEX / IECEx Einstufung:

Zertifikat:

BVS 12 ATEX E 140

IECEx BVS 15.0051



II (2)G [Ex ib Gb] IIB

[Ex ib Gb] IIB

II (2)D [Ex ib Db] IIIC

[Ex ib Db] IIIC

Für das Ex-Speisegerät gelten die nachfolgend aufgeführten allgemeinen Parameter:

Spannungsversorgung	115 / 230 VAC, 50/60 Hz, 0.1 A, interne Sicherung 0.25 A (nicht wechselbar)
Umgebungstemperatur	-10 bis 65°C
Lagertemperatur	-20 bis 85°C
Schutzklasse	IP65
Material	Aluminium Druckguss



Abbildung 42: Dimensionen des Gehäuses für das Ex-Speisegerät

Weitere Informationen zu relevanten Normen und zum Prüfprotokoll entnehmen Sie bitte Abschnitt 19.4 [ATEX Prüfbescheinigung für Ex-Speisegerät](#), Seite 142 und Abschnitt 19.6 [IECEx Prüfbescheinigung für Ex-Speisegerät](#), Seite 148.

9.2.3 Installation

Die prinzipielle Installation von Messköpfen und Ex-Speisegerät ist der nachfolgenden Abbildung zu entnehmen.

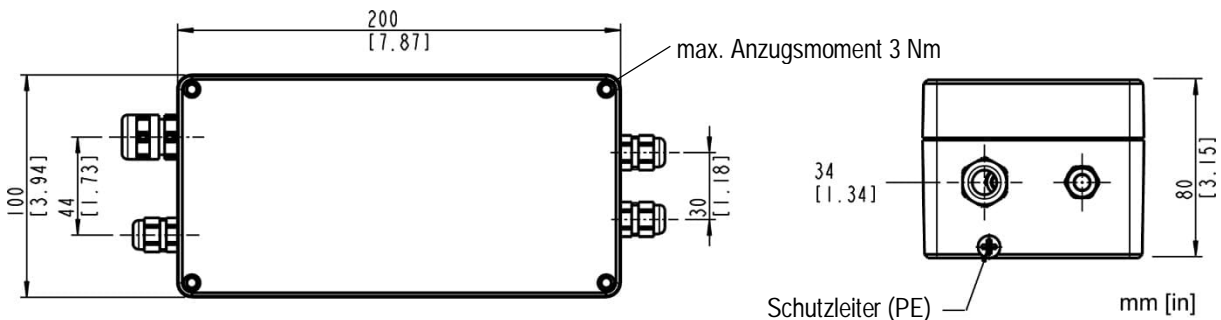

Abbildung 43: Prinzipielle Installation im explosionsgefährdeten Bereich

Das Ex Speisegerät kann maximal zwei Messköpfe treiben. Für zusätzliche Messköpfe im explosionskritischen Bereich ist daher ein weiteres Ex Speisegerät zu verwenden. Da die MI3 Kommunikationsbox bis zu acht Messköpfe steuern kann, wird für das Gesamtsystem keine weitere Kommunikationsbox benötigt, siehe nachfolgende Abbildung.



Abbildung 44: Prinzip der Mehrkopfinstallation im explosionsgefährdetem Bereich

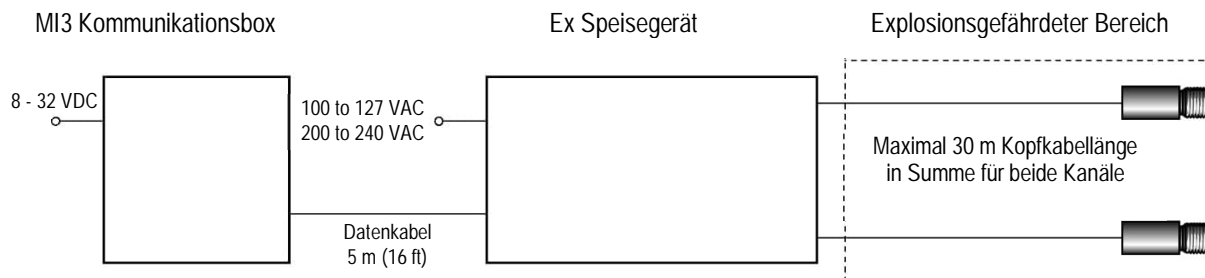

Im explosionskritischen Bereich dürfen nur als eigensicher zertifizierte Messköpfe verwendet werden!

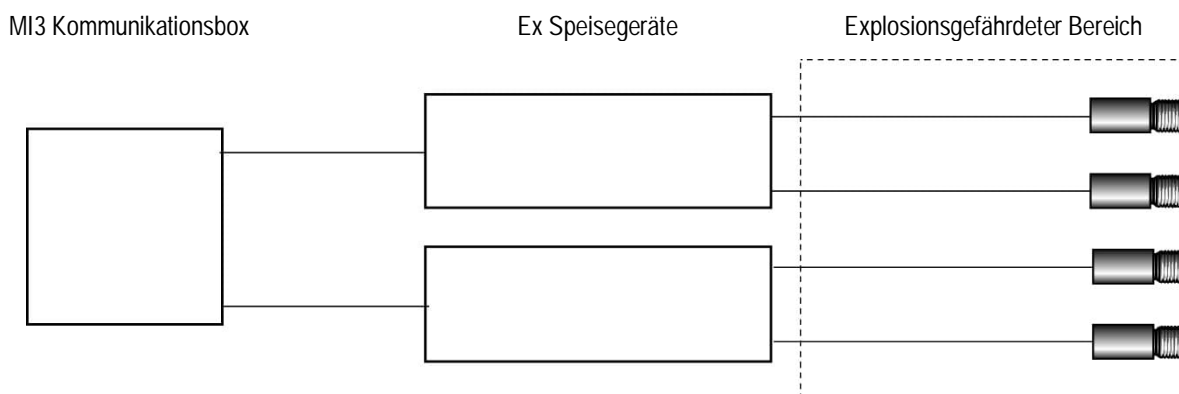

Die Gesamtkabellänge für alle Messköpfe pro Speisegerät darf 30 m in Summe nicht überschreiten!



Die standardmäßige Kabellänge für die MI3 Kommunikationsbox beträgt 5 m. Unter Berücksichtigung möglicher Störungen aus der Umgebung kann das Kabel auf 30 m verlängert werden. Nutzen Sie hierzu ausschließlich geschirmte Kabel geringer Kapazitäten (100 pF/m oder weniger).

Optionen

Die nachfolgende Abbildung zeigt die externe Verdrahtung des Ex-Speisegeräts mit den Messköpfen, der Kommunikationsbox und der Netzspannungsversorgung.



Abbildung 45: Externe Verdrahtung des Ex-Speisegeräts

Zur Verdrahtung der Netzspannungsversorgung, siehe den nachfolgenden Abschnitt 9.2.4 [Netzspannungsversorgung](#), Seite 67.

Zur Montage des Kabels für den Messkopf und der Kommunikationsbox beachten Sie bitte die Farbcodierung der einzelnen Drähte. Für den EMV gerechten Anschluss eines Kabels mit der Kabeldurchführung beachten Sie bitte die Montagereihenfolge wie in nachfolgender Abbildung gezeigt.

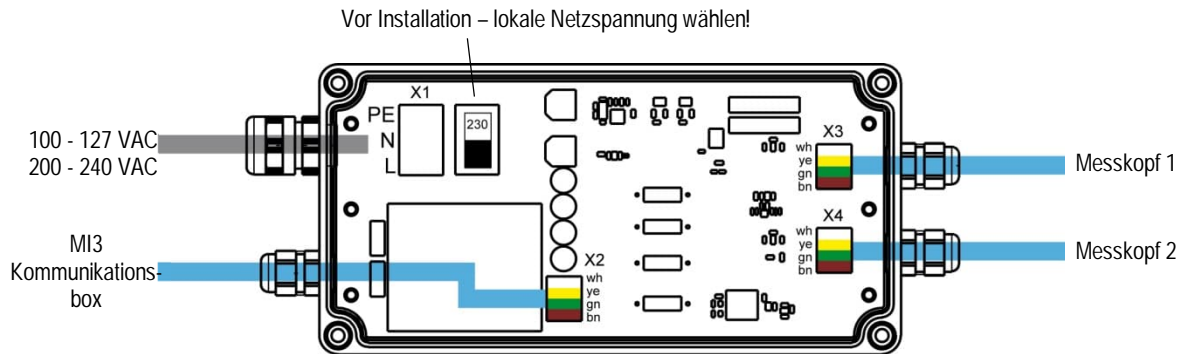

Abbildung 46: EMV gerechter Anschluss eines Kabels für Messköpfe und Kommunikationsbox

¹ © Foto mit freundlicher Genehmigung der HUGRO-Armaturen GmbH

9.2.4 Netzspannungsversorgung

Das Ex-Speisegerät verfügt über keinen Netzschalter. Der Anwender muss einen Netztrennschalter bereitstellen. Dieser Schalter sollte sich in der Nähe des Bedieners befinden und deutlich als Netzschalter für das Ex-Speisegerät gekennzeichnet sein.

Bei der Verwendung von Netzfiltern, Trenntransformatoren o.ä. ist nach den Installationsvorschriften des Herstellers zu verfahren. Beachten Sie die Erdungsvorschriften und stellen Sie sicher, dass ein Erdungsleiter an das Gehäuse des Ex-Speisegeräts angeschlossen ist, siehe Abbildung 42.



- Vor Installation ist die korrekte lokale Netzspannung über den Umschalter auf der Leiterplatte des Ex-Speisegeräts zu wählen, siehe Abbildung 47!
- Ein Schutzleiter (PE) muss an die Klemmleiste im Ex-Speisegerät angeschlossen sein!
- Zur Vermeidung von elektrischen Schlägen, Feuer und Verletzungen stellen Sie sicher, dass das Gehäuse geerdet ist bevor es benutzt wird!
- Befolgen Sie alle örtlichen Vorschriften zur Installation und Erdung von elektrischen Geräten!



Zur Vermeidung von Personenschäden muss die Netzspannung abgeschaltet werden bevor der Gehäusedeckel geöffnet wird!



Der Anschluss zur Schutzterde befindet sich an der Frontseite des Gehäuses (gekennzeichnet mit dem \oplus Symbol) und erfordert die Verbindung an die örtliche Erde unter Verwendung einer grün/gelben Leitung mit einem minimalen Querschnitt von 6 mm².

Schalterstellung	Netzspannungsbereich
115	100 bis 127 VAC, 50/60 Hz
230	200 bis 240 VAC, 50/60 Hz

Abbildung 47: Schalterstellungen zur Auswahl des Netzspannungsbereichs

Klemmleiste X1		
L	N	PE
100-240 VAC Außenleiter	100-240 VAC Nullleiter	Schutzterde

Abbildung 48: Anschluss des Netzkabels an die Klemmleiste im Ex-Speisegerät

Die Schutzterde-Leitung sollte etwas länger sein als das Netzkabel, so dass bei unerwarteten Bewegungen des Gehäuses die spannungsführenden Leitungen zuerst getrennt werden.

Optionen

Für die Netzspannungsversorgung ist ein dreipoliges Kabel erforderlich. Für die Leitungen sind Querschnitte von 1.5 bis 2.5 mm² vorgeschrieben.



Die Zuführung der Netzspannung ist mit einer externen Sicherung zwischen 6 bis 16 A (Typ B) oder einem Leitungsunterbrecher zu versehen!

10 Zubehör

Umfangreiches Zubehör für unterschiedlichste Anwendungen und industrielle Umgebungen steht zur Verfügung. Die Zubehörteile können nachträglich installiert werden.

10.1 Zubehör (alle Modelle)

- [Verteilerbox](#) (XXXMI3CONNBOX)
- [USB/RS485 Adapter](#) für Boxen mit RS485 Schnittstelle (XXXUSB485)

10.1.1 Verteilerbox

Die Verteilerbox unterstützt die Verdrahtung von bis zu 8 Messköpfen und kann für alle Kommunikationsboxen verwendet werden.



Abbildung 49: Mehr-Kopf-Installation mit Verteilerbox

Technische Daten

Umgebungstemperatur	-20 bis 100°C
Lagertemperatur	-20 bis 100°C
Schutzklasse	IP65 (NEMA-4) / IEC 60529
Relative Luftfeuchte	10% bis 95% nicht kondensierend
Vibration	11 bis 200 Hz, 3 g > 25 Hz in Betrieb, 3 Achsen / IEC 60068-2-6
Schock	50 g, 11 ms, in Betrieb, 3 Achsen / IEC 60068-2-27

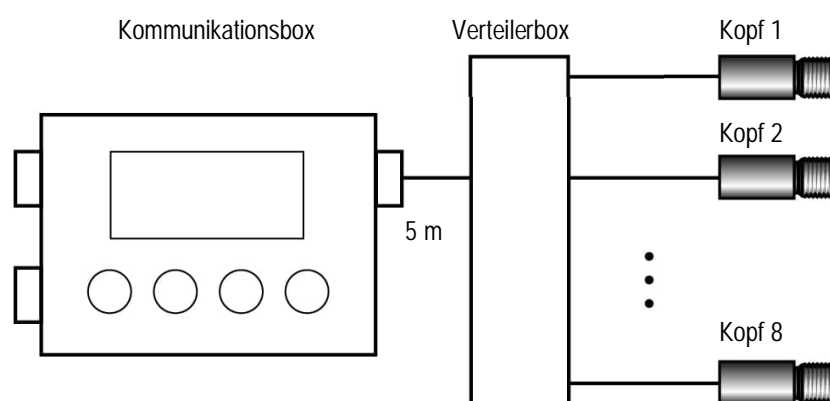

Die Verteilerbox darf nicht mit dem Ex Speisegerät zur Verdrahtung von Messköpfen genutzt werden!



Abbildung 50: Abmessungen



Abbildung 51: Verdrahtung von bis zu 8 Messköpfen

Bitte beachten, die korrekte Montage des Kabelschirms erfordert einen sicheren metallischen Kontakt zur Kabeldurchführung.

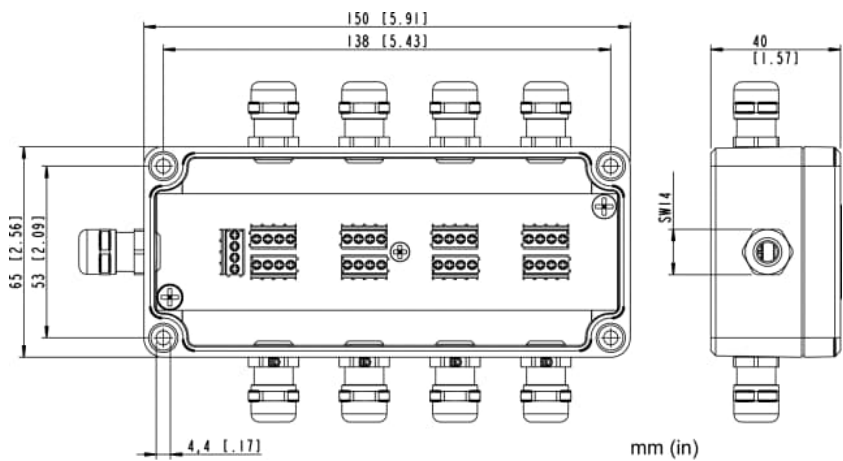

Abbildung 52: Korrekte Montage des Kabelschirms

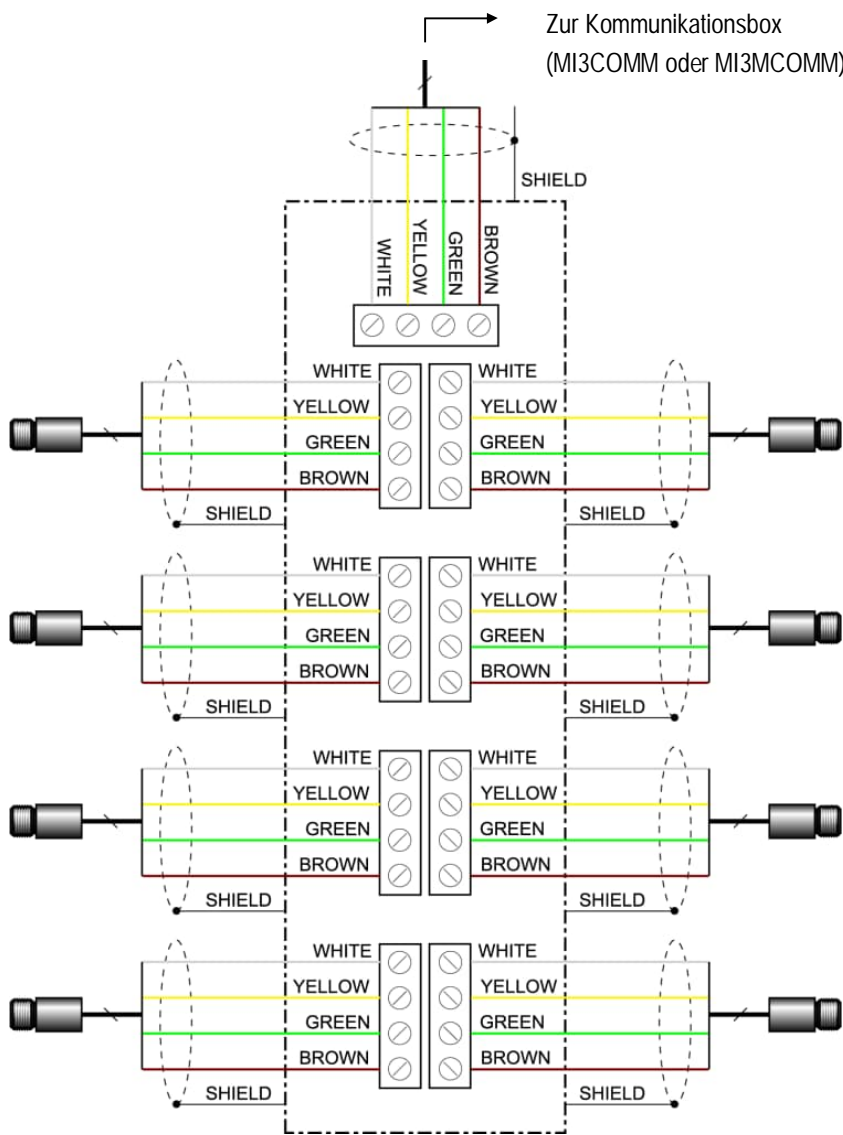

Die Gesamtkabellänge für alle Messköpfe in einem Netzwerk darf 30 m (für MI3) bzw. 2x30 m (für MI3M) in Summe nicht überschreiten!

Zubehör

10.1.2 USB/RS485 Adapter

Der USB/RS485 Adapter wird über den USB Anschluss des Computers mit Spannung versorgt.



Abbildung 53: USB/RS485 Adapter (XXXUSB485)



Abbildung 54: Verdrahtung der RS485 Schnittstelle der Box (links) mit dem USB/RS485 Adapter (rechts)

10.2 Zubehör (LT, G5 Köpfe)

- [Justierbarer Montagewinkel](#) (XXXMIACAB)
- [Fester Montagewinkel](#) (XXXMIACFB)
- Montagemutter (XXXMIACMN)
- [Luftblasvorsatz](#) (XXXMIACAJ)
- [Luftkühlung](#) mit 0,8 m Luftschlauch (XXXMIACCJ) oder 2,8 m (XXXMIACCJ1)
- [90°-Umlenkspiegel](#) (XXXMIACRAJ, XXXMIACRAJ1)
- [Schutzfenster](#)
- [Scharfpunkt-Vorsatzlinse](#) (XXXMI3ACCFL)

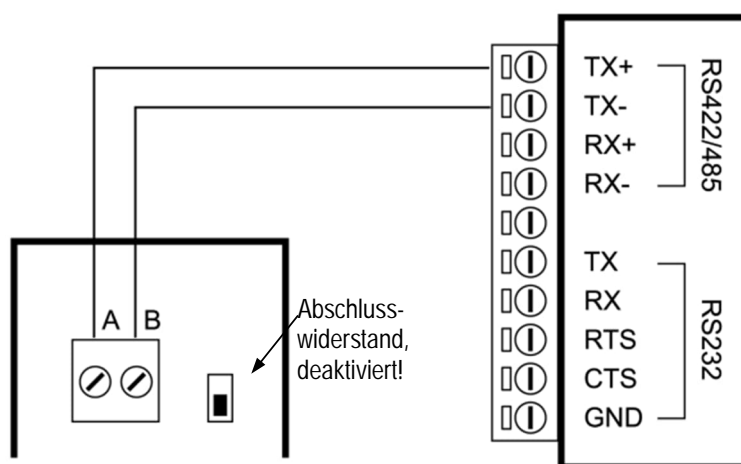

Abbildung 55: Montagezubehör

10.2.1 Justierbarer Montagewinkel

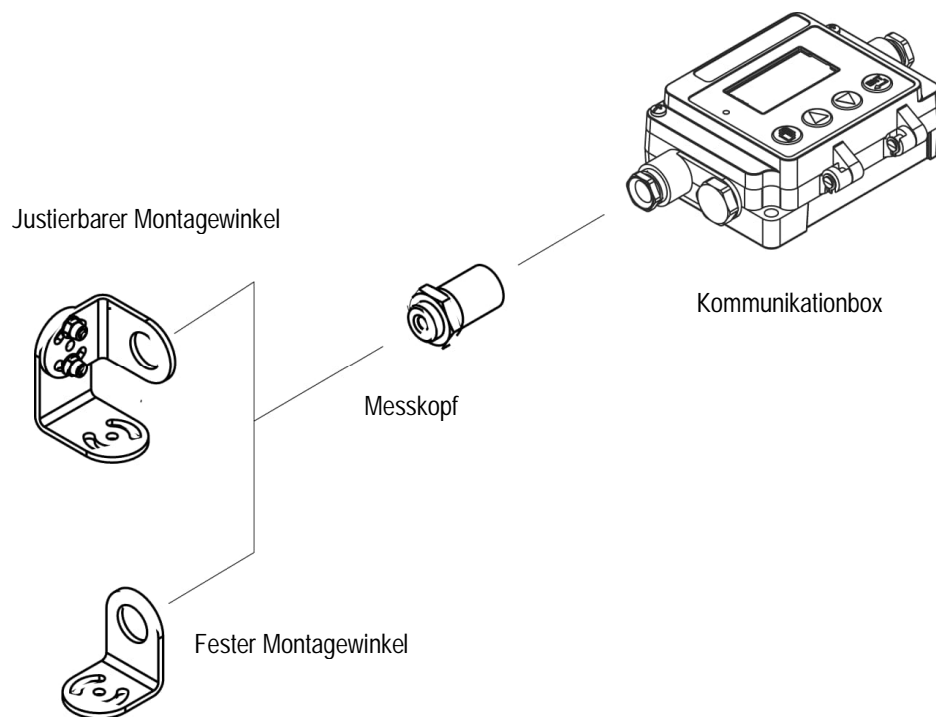

Abbildung 56: Justierbarer Montagewinkel (XXXMIACAB)

10.2.2 Fester Montagewinkel

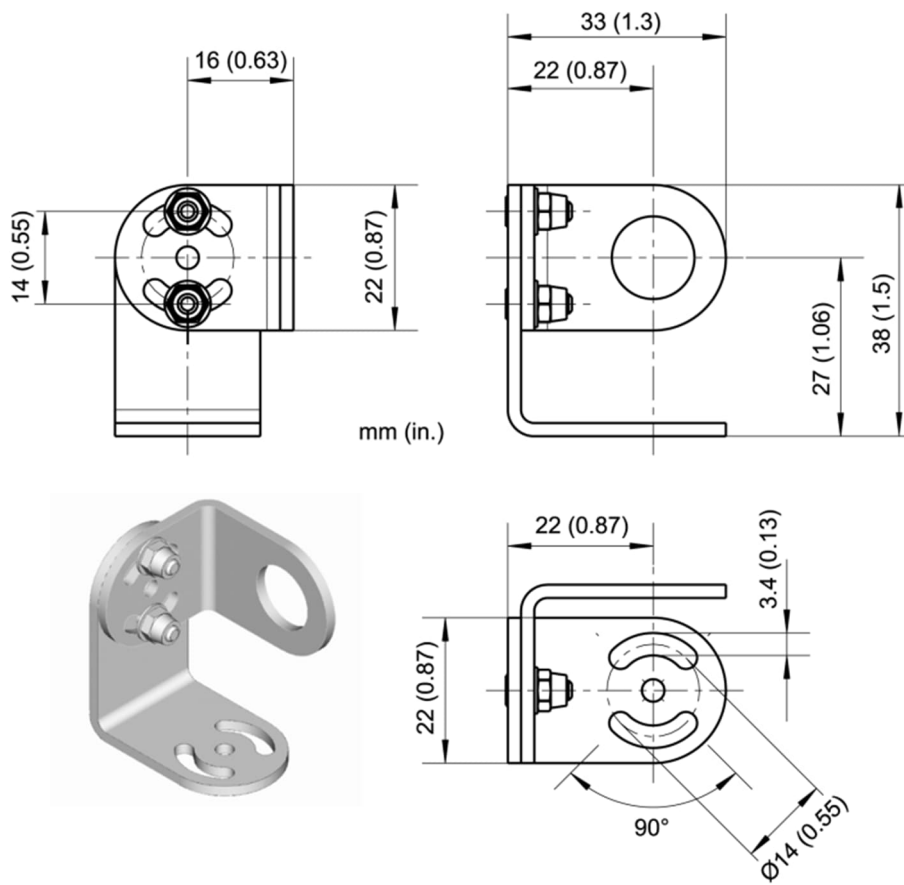

Abbildung 57: Fester Montagewinkel (XXXMIACFB)

10.2.3 Luftblasvorsatz

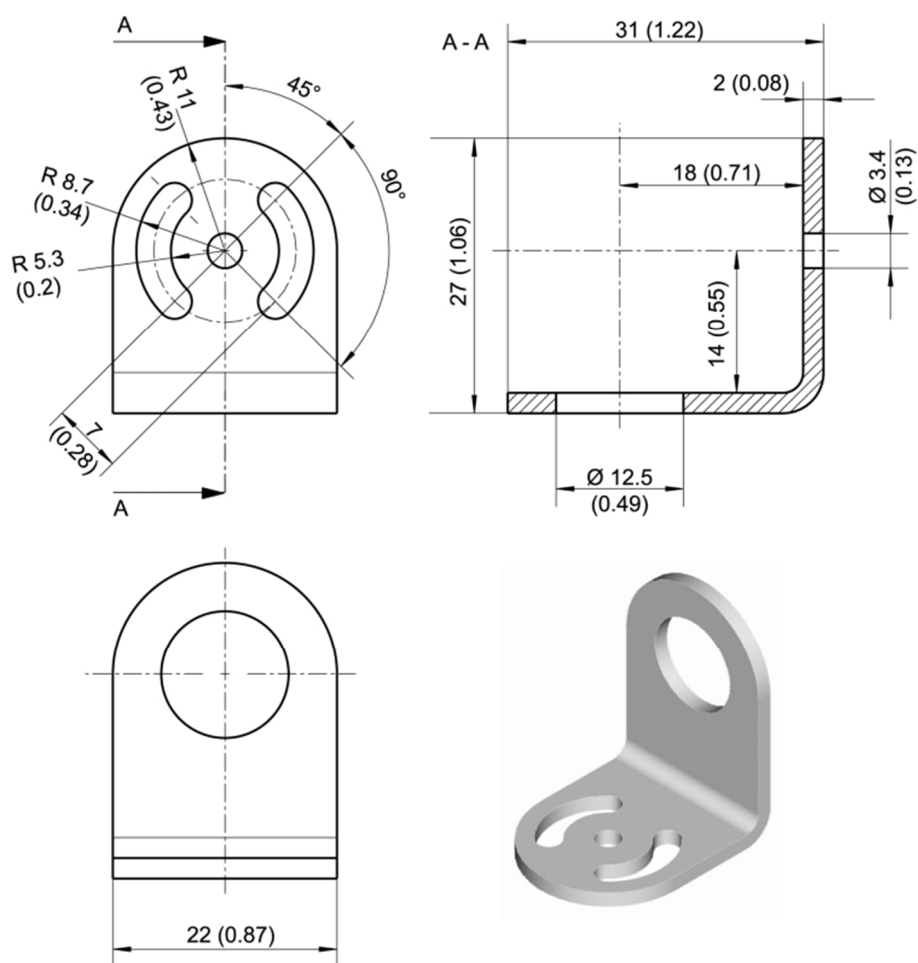

Für LTH Köpfe kann der Luftblasvorsatz nur werksseitig vormontiert bestellt werden (XXXMIACAJI)!

Der Luftblasvorsatz dient dazu, Staub, Feuchtigkeit, Schwebepartikel und Dampf vom Messkopf fernzuhalten. Der Luftstrom sollte ca. 30 bis 60 l / min betragen, der maximale Druck liegt bei 5 bar. Der Luftblasvorsatz (max. Umgebungstemperatur 180°C) dient nur eingeschränkt der Kühlung des Messkopfes.

Zubehör



Abbildung 58: Luftblasvorsatz (XXXMIACA)



Abbildung 59: Montage des Luftblasvorsatz

1. Lösen Sie das Messkopfkabel des Sensors ① von der Kommunikationsbox durch Abklemmen der Drähte!
2. Öffnen Sie dann den Luftblasvorsatz ③ ④ und schrauben Sie den weißen Kunststoffring ② auf den Messkopf bis zum Ende des Gewindes! Vorsicht: nicht zu fest anziehen!
3. Führen Sie das Kabel ⑥ durch die Rückseite ④ des Luftblasvorsatz.
4. Schließen Sie den Luftblasvorsatz ③ ④ und befestigen Sie die Kabel wieder am Elektronikgehäuse. Befestigen Sie die Mutter ⑤.

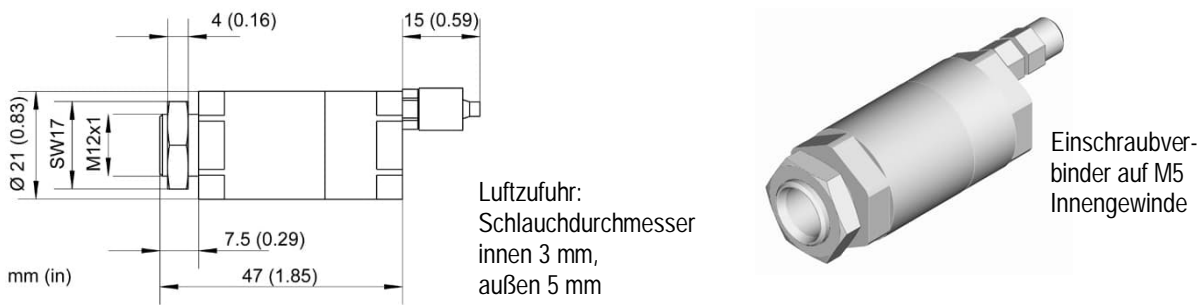
10.2.4 Luftkühlung

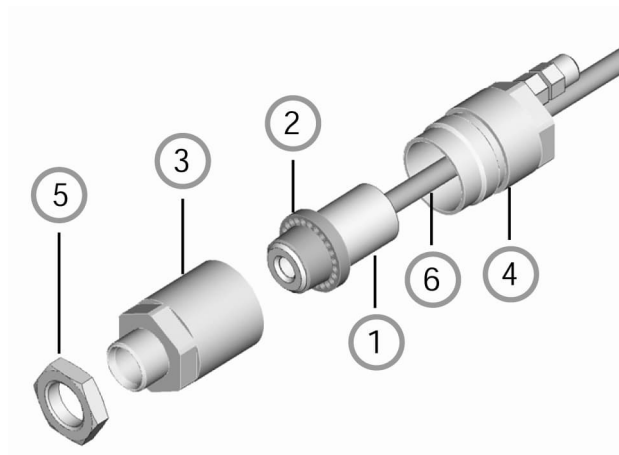

Für LTH Köpfe kann der Luftblasvorsatz nur werksseitig vormontiert bestellt werden!

Der Messkopf kann bei Einsatz der Luftkühlung bis zu einer Umgebungstemperatur von 200°C betrieben werden. Das System zur Luftkühlung besteht aus einem T-Adapter inklusive 0,8 m (2,8 m alternativ) Luftschlauch und Isolierung. Der T-Adapter gestattet die Installation des Luftschlauches ohne Unterbrechung der Kabelverbindung zwischen Messkopf und Box. Die Luftkühlung kann mit dem 90°-Umlenkspiegel kombiniert werden.



Abbildung 60: System zur Luftkühlung (XXXMIACCJ)



Abbildung 61: Anschluss des T-Adapters

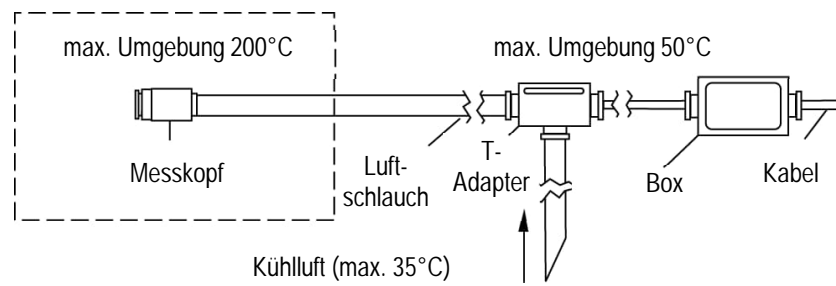

Abbildung 62: Max. Umgebungstemperatur in Abhängigkeit von Luftdurchsatz und Schlauchlänge

Anmerkung: "Schlauchlänge" ist die Länge des Schlauchteils, die der höheren Umgebungstemperatur ausgesetzt ist. Dies ist in der Regel nicht die Gesamtlänge des Schlauches.

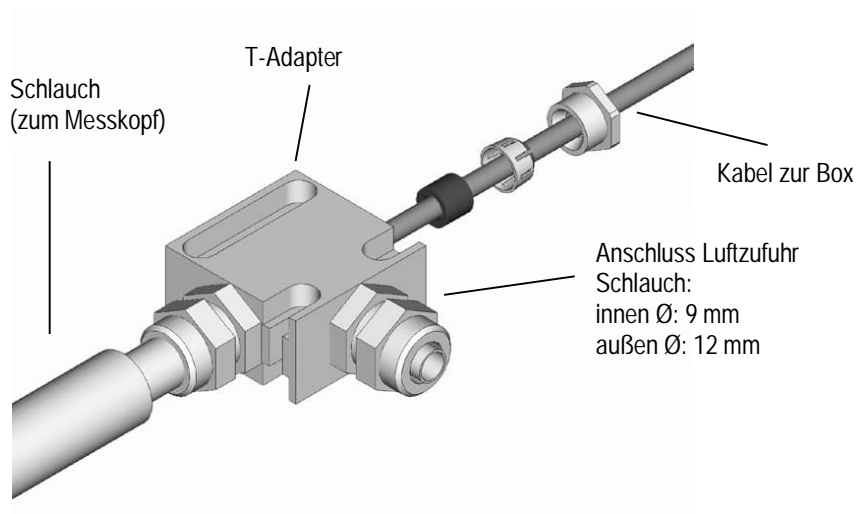

Abbildung 63: Luftkühlung mit Luftblasvorsatz

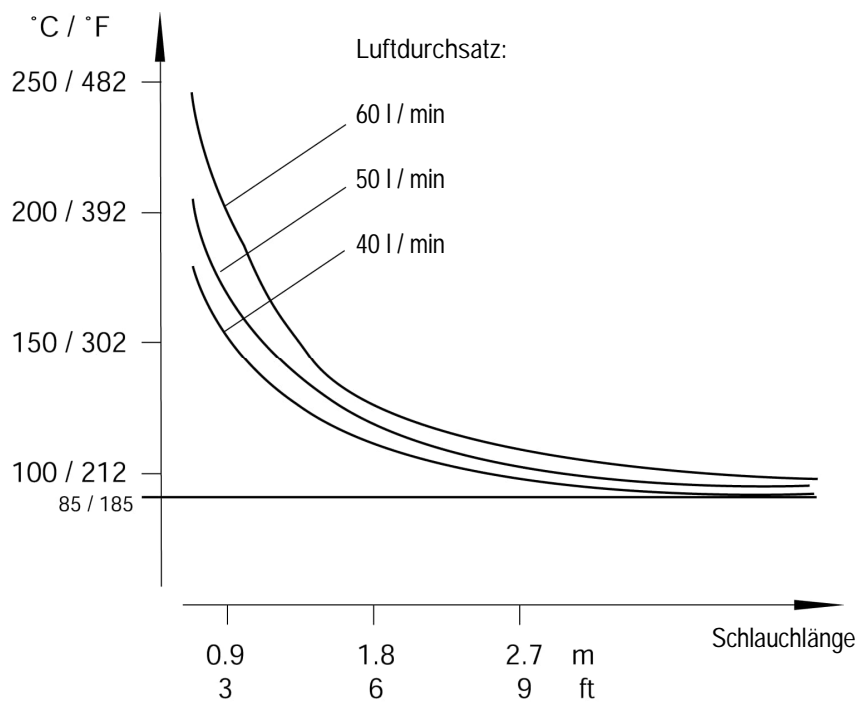
Die Luftkühlung hat folgende Bestandteile:

- ① Messkopf
- ② Kunststoffring (Luftblasvorsatz)
- ③ Vorderteil des Luftblasvorsatzes
- ④ Rückteil des Luftblasvorsatzes
- ⑤ Mutter
- ⑥ Kabel zwischen Messkopf und Elektronikbox, geführt durch den T-Adapter
- ⑦ Schlauchanschlussmutter
- ⑧ innerer Schlauch
- ⑨ äußerer Schlauch
- ⑩ T-Adapter
- ⑪ Gummidichtung
- ⑫ Kunststoffdruckring
- ⑬ Kappe

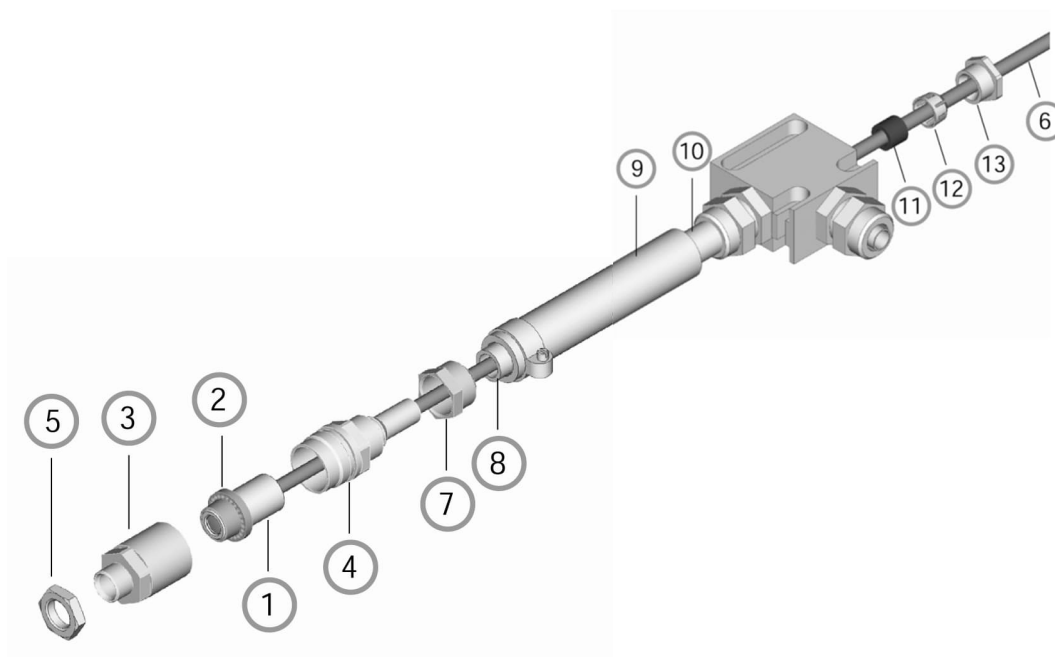

Abbildung 64: Abmessungen

10.2.5 90°-Umlenkspiegel

Der 90°-Umlenkspiegel ist wie folgt erhältlich:

- XXXMIACRAJ 90°-Umlenkspiegel als Zubehör für Luftblasvorsatz oder Luftkühlung
- XXXMIACRAJ1 90°-Umlenkspiegel mit integriertem Luftblasvorsatz (nicht verfügbar für LTH Köpfe)

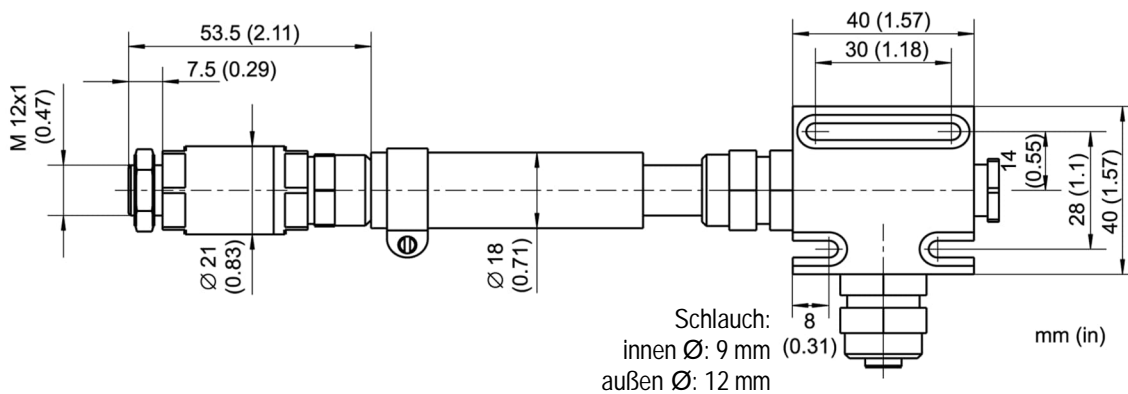

Abbildung 65: 90°-Umlenkspiegel XXXMIACRAJ (links), mit integriertem Luftblasvorsatz XXXMIACRAJ1 (rechts)

Der 90°-Umlenkspiegel widersteht Umgebungstemperaturen bis 180°C.

Zur Montage des 90°-Umlenkspiegels, siehe Abschnitt 10.2.3 [Luftblasvorsatz](#), Seite 75. Anstelle des Frontteils ③ ist der 90°-Umlenkspiegel zu montieren.

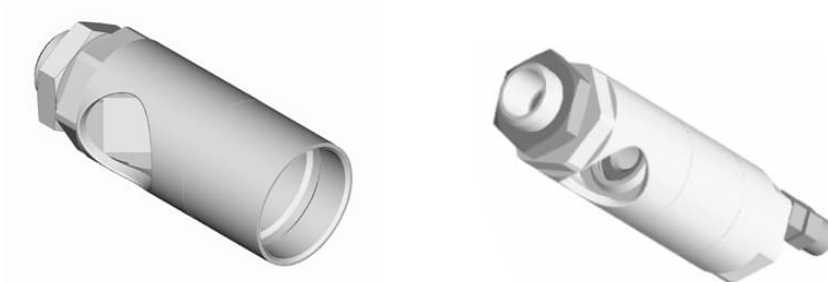

Abbildung 66: 90°-Umlenkspiegel (* mit Luftblasvorsatz)

Die Länge des IR Strahls innerhalb des Umlenkspiegels beträgt 18 mm, welche bei der Berechnung der Messfleckgröße zu berücksichtigen ist.

10.2.6 Schutzfenster

Schutzfenster werden eingesetzt, um die Optik des Messkopfes vor äußeren Schmutzeinflüssen zu schützen. Das Schutzfenster hat einen Außendurchmesser von 17 mm. Es kann direkt auf den Messkopf geschraubt werden.

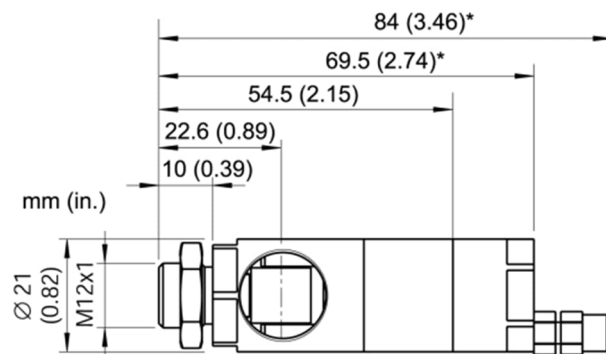
Die nachfolgende Tabelle gibt einen Überblick zu den verfügbaren Schutzfenstern.

Bestellnummer	Material	Transmission	T _{Umgebung}
XXXMIACPW	Halter: Edelstahl Fenster: Zinksulfid (durchsichtig, flach)	0.75 ±0.05 (für LT, G5 Modelle)	180°C
XXXMI3ACPWP	Halter: Edelstahl Fenster: Polymer (milchig durchscheinend, flach)	0.7 ±0.02 (nur für LT Modelle)	65°C

Tabelle 5: Verfügbare Schutzfenster



Für fehlerfreie Temperaturwerte muss der Transmissionsfaktor des Schutzfensters über das Bedienfeld der Box eingestellt werden, siehe Abschnitt 8.2 <Kopf> Seite , Seite 54! Stellen Sie in der Anwendung sicher, dass Messkopf und Schutzfenster gleich temperiert sind!



Abbildung 67: Schutzfenster

10.2.7 Scharfpunkt-Vorsatzlinse

Die Scharfpunkt-Vorsatzlinse wird eingesetzt, um sehr kleine Messflecken von bis zu 0.5 mm zu erreichen. Die Linse sollte nur für LT Modelle eingesetzt werden.

Die Scharfpunkt-Vorsatzlinse hat einen Außendurchmesser von 17 mm. Die Linse kann direkt auf den Messkopf geschraubt werden.

Bestellnummer	Material	Transmission	T _{Umgebung}
XXXMI3ACCFL	Halter: Edelstahl Fenster: Silizium (undurchsichtig, gewölbt)	0.75 ±0.05 (für LT Modelle)	180°C

Tabelle 6: Scharfpunkt-Vorsatzlinse

Zubehör



Für fehlerfreie Temperaturwerte muss der Transmissionsfaktor der Scharfpunkt-Vorsatzlinse über das Bedienfeld der Box eingestellt werden, siehe Abschnitt 8.2 <Kopf> Seite , Seite 54!

Stellen Sie in der Anwendung sicher, dass Messkopf und Vorsatzlinse gleich temperiert sind!



Abbildung 68: Messkopf mit Scharfpunkt-Vorsatzlinse (XXXMI3ACCFL)



Abbildung 69: Optische Diagramme für Scharfpunkt-Vorsatzlinse

10.3 Zubehör (1M, 2M Köpfe)

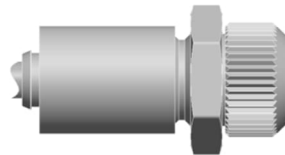
- [Fester Montagewinkel](#) (XXXMI3100FB)
- [Justierbarer Montagewinkel](#) (XXXMI3100ADJB)
- [Isolierkit](#) (MI3100ISOKIT)
- [Luftblasvorsatz](#) (XXXMI3100AP)
- [90°-Umlenkspiegel](#) (XXXMI3100RAM)
- [Schutzfenster](#) (XXXMI3100PW)

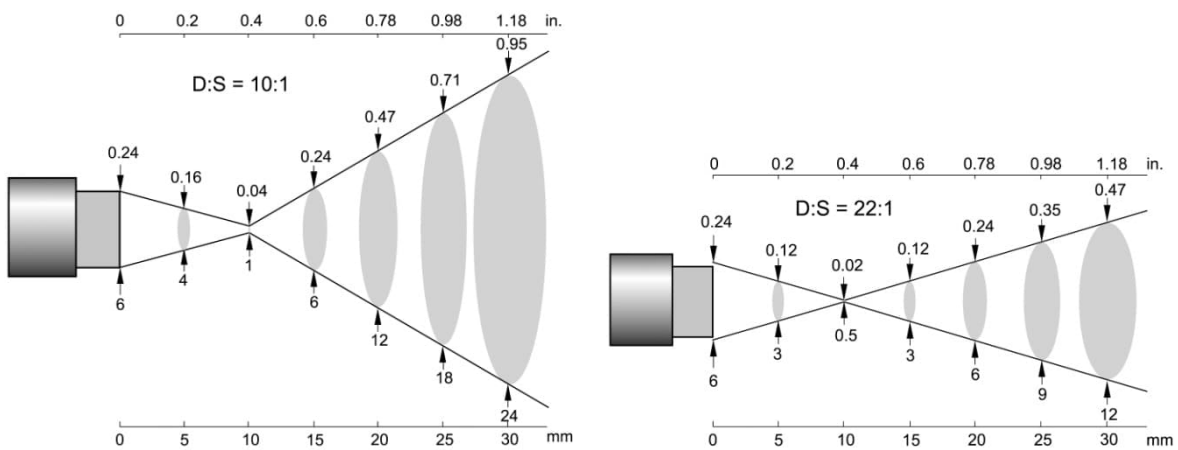

Abbildung 70: Montagezubehör

10.3.1 Fester Montagewinkel

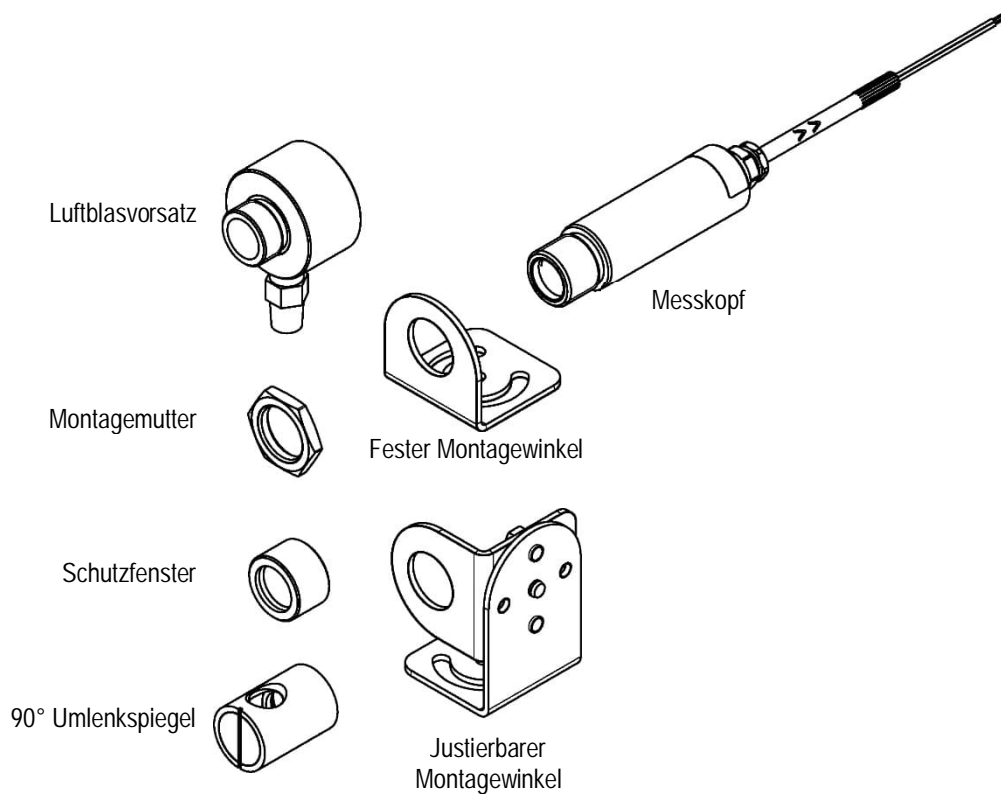

Abbildung 71: Fester Montagewinkel (XXXMI3100FB)

10.3.2 Justierbarer Montagewinkel

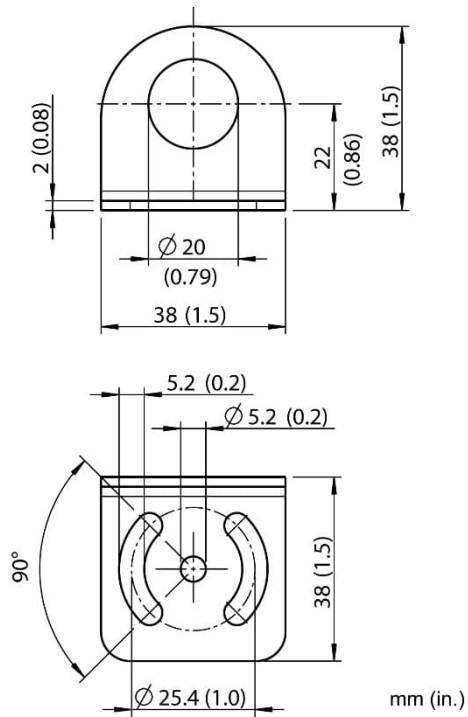

Abbildung 72: Justierbarer Montagewinkel (XXXMI3100ADJB)

10.3.3 Isolierkit

Das Isolierkit (MI3100ISOKIT) kann gleichermaßen für den festen Montagewinkel (XXXMI3100FB) und den justierbaren Montagewinkel (XXXMI3100ADJB) genutzt werden. Zwei nichtleitende Ringe isolieren den Messkopf (1M, 2M) elektrisch vom Montagewinkel. Das Isolierkit wird eingesetzt, um Installationen mit nur einem Erdungspunkt zu realisieren, siehe Abschnitt 4.5 [Elektrische Störungen](#), Seite 26.

Die maximale Umgebungstemperatur für das Isolierkit beträgt 250°C. Die Lieferung umfasst zwei Isolierringe aus Teflon und eine Montagemutter aus Edelstahl. Der gewünschte Montagewinkel muss separat bestellt werden.

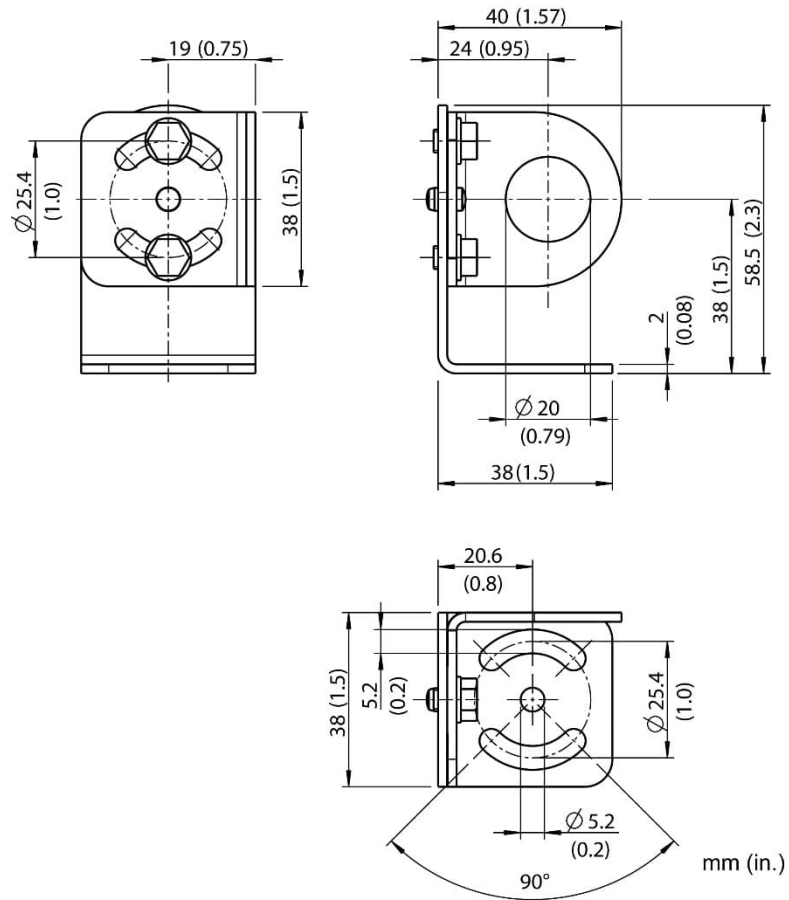
Stellen Sie sicher, dass die Isolierringe so montiert werden, dass beide Stege zueinander gerichtet sind. Für eine sichere Installation müssen abschließend beide Montagemuttern gekontert werden.



Abbildung 73: Installation des Isolierkits (MI3100ISOKIT), beispielhaft gezeigt für den festen Montagewinkel



Abbildung 74: Fester Montagewinkel mit Isolierkit

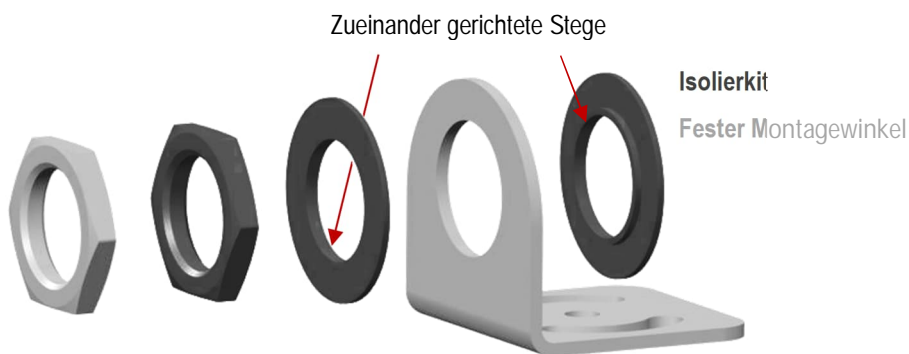

Die Installation des Isolierkits erfordert einen Montagewinkel in der aktuellen Version (Innendurchmesser von 20 mm anstelle von 18.5 mm bei der Vorgängerversion)!

10.3.4 Luftblasvorsatz

Der Luftblasvorsatz dient dazu, Staub, Feuchtigkeit, Schwebepartikel und Dampf von der Linse fernhalten. Er kann vor oder hinter dem Haltewinkel montiert werden. Er verfügt über einen Edelstahl-Fitting 1/8" NPT für den Anschluss der Spülluft. Die Luft strömt durch den Verbinder in den Luftblasvorsatz hinein und aus der Öffnung an der Vorderseite wieder heraus. Der Luftdruck sollte zwischen 0,6 und 1 bar betragen. Verwenden Sie nach Möglichkeit technisch reine Luft (Instrumentenluft).



Abbildung 75: Luftblasvorsatz (XXXMI3100AP)

10.3.5 90°-Umlenkspiegel

Der Umlenkspiegel gestattet eine Verlagerung des Messfeldes um 90° gegenüber der Messkopfachse. Der Einsatz kann dort erfolgen, wo infolge Platzmangels oder Störabstrahlungen keine direkte Ausrichtung des Messkopfes auf das Messobjekt möglich ist. Der Spiegel muss nach Haltewinkel und Luftblasvorsatz installiert und bis zum Anschlag eingeschraubt werden. In staubiger oder verschmutzter Umgebung ist eine Luftspülung notwendig, um die Oberfläche des Spiegels sauber zu halten.

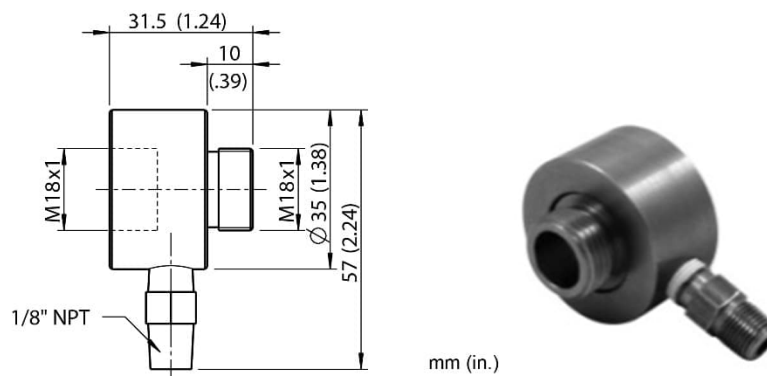

Abbildung 76: 90°-Umlenkspiegel (XXXMI3100RAM)



Bei Einsatz des 90° Umlenkspiegels geht ein Teil der vom Zielobjekt ausgesandten Strahlung verloren. Es wird eine niedrigere Messtemperatur ausgegeben als tatsächlich vorhanden. Um diesen Fehler auszuschalten, gehen Sie wie folgt vor: Verringern Sie den eingestellten Emissionsgrad bzw. Transmissionsgrad um 5%. Beispiel: Für ein Messobjekt, dessen Emissionsgrad 0,65 beträgt, wird der Wert auf 0,62 eingestellt. Falls die Emissionsgradeinstellung beim ursprünglichen Wert von 0,65 bleiben soll, so ist der Transmissionsgrad von 1 auf 0,95 zu senken.

10.3.6 Schutzfenster

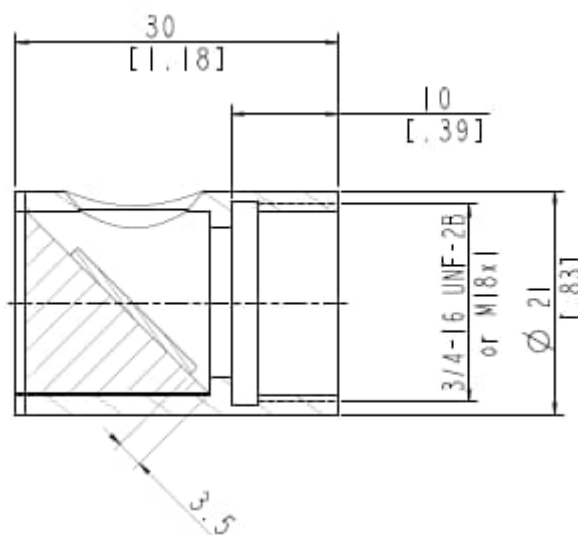
Schutzfenster werden eingesetzt, um die Optik des Messkopfes vor äußeren Schmutzeinflüssen zu schützen. Das Schutzfenster kann direkt auf den Messkopf geschraubt werden. Die nachfolgende Tabelle gibt einen Überblick zu den verfügbaren Schutzfenstern.

Bestellnummer	Material	Transmission	T _{Umgebung}
XXXMI3100PW	Quarzglas Edelstahl	0.93 ±0.05 (für 1M, 2M Modelle)	120°C

Tabelle 7: Verfügbare Schutzfenster



Für fehlerfreie Temperaturwerte muss der Transmissionsfaktor des Schutzfensters über das Bedienfeld der Box eingestellt werden, siehe Abschnitt 8.2 <Kopf> Seite , Seite 54! Stellen Sie in der Anwendung sicher, dass Messkopf und Schutzfenster gleich temperiert sind!



Abbildung 77: Schutzfenster

11 Wartung

Bei allen auftretenden Problemen stehen Ihnen die Mitarbeiter unseres Kundendienstes jederzeit zur Verfügung. Dies betrifft auch Unterstützung hinsichtlich eines optimalen Einsatzes Ihres Infrarot-Messsystems, Kalibrierung oder die Ausführung kundenspezifischer Lösungen sowie die Gerätereparatur.

Da es sich in vielen Fällen um anwendungsspezifische Lösungen handelt, die eventuell telefonisch geklärt werden können, sollten Sie vor einer Rücksendung der Geräte mit unserer Serviceabteilung in Verbindung treten, siehe Telefon- und Faxnummern am Anfang des Dokuments.

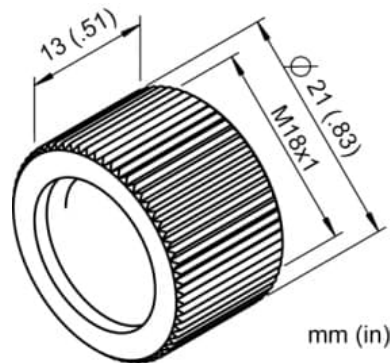
11.1 Fehlersuche bei kleineren Problemen

Symptom	Mögliche Ursache	Maßnahme
Keine Anzeige	Keine Betriebsspannung	Betriebsspannung überprüfen
Fehlerhafter Messwert	Schadhaftes Messkopfkabel	Kabel überprüfen
Fehlerhafter Messwert	Kein freies Messfeld	Entfernen von Fremdobjekten
Fehlerhafter Messwert	Linsenverschmutzung	Linse reinigen
Fehlerhafter Messwert	Falscher Emissionsgrad	Emissionsgrad korrigieren (Anhang)
Messwert schwankt	Falsche Signalverarbeitung	korrektes Einstellen von Max-, Min- bzw. Mittelwerthaltung
Messwert schwankt	Messkopf ohne Masse	Verdrahtung/Erdung prüfen

Tabelle 8: Fehlersuche

11.2 Automatische Fehleranzeige

Die automatische Fehleranzeige über die Signalausgänge dient dazu, den Anwender im Falle eines Systemfehlers zu warnen.



Sie sollten sich bei der Überwachung kritischer Prozesse niemals ausschließlich auf die automatische Fehleranzeige verlassen! Es sollten stets zusätzliche Sicherheitsmaßnahmen getroffen werden!

Im Falle eines Systemfehlers reagieren die Signalausgänge bzw. die Anzeige mit der Ausgabe vordefinierter Werte in Abhängigkeit von der Fehlerursache, siehe die nachfolgenden Tabellen.

Symptom	0 bis 5 V	0 bis 10 V	0 bis 20 mA	4 bis 20 mA
Temperatur Überlauf*	5 V	10 V	21 bis 24 mA	21 bis 24 mA
Temperatur Unterlauf*	0 V	0 V	0 mA	2 bis 3 mA
Temperaturüberschreitung Messkopf	5 V	10 V	21 bis 24 mA	21 bis 24 mA
Kommunikationsfehler zwischen Kopf und Box	5 V	10 V	21 bis 24 mA	21 bis 24 mA

* bezogen auf skalierten Temperaturbereich

Tabelle 9: Fehlermeldungen für den Analogausgang

Symptom	0 bis 5 V	0 bis 10 V	0 bis 20 mA	4 bis 20 mA
Temperatur Überlauf	> 1200°C	> 1372°C	> 1768°C	> 1768°C
Temperatur Unterlauf	-210°C	-210°C	-50°C	-50°C
Temperaturüber-schreitung Messkopf	> 1200°C	> 1372°C	> 1768°C	> 1768°C

Tabelle 10: Fehlermeldungen für den Thermoelementausgang TC

Ausgang	Beschreibung
T---	Kommunikationsfehler zwischen Kopf und Box
T>>>	Temperatur Überlauf
T<<<	Temperatur Unterlauf

Tabelle 11: Fehlermeldungen über den Feldbus

Ausgabe	Fehlerbeschreibung
"No sensor"	Kein Messkopf gefunden
"Sensing head #n lost"	Kommunikationsfehler zwischen Kopf und Box
">"	Temperatur Bereichsüberlauf*, z.B. ">600°C"
"<"	Temperatur Bereichsunterlauf*, z.B. "<-40°C"

* bezogen auf Messtemperaturbereich

Tabelle 12: Fehlermeldungen über die Anzeige

11.3 Reinigung des Messfensters

Achten Sie stets auf die Sauberkeit des Messfensters. Fremdkörper beeinträchtigen die Messgenauigkeit. Die Reinigung des Messfensters muss mit Vorsicht erfolgen. Gehen Sie dazu bitte wie folgt vor:

1. Lose Partikel mit sauberer Luft wegblasen.
2. Verbleibende Partikel entfernen Sie am besten äußerst vorsichtig mit einem Mikrofasertuch (für optische Geräte).
3. Stärkere Verunreinigungen entfernen Sie mit einem sauberen, weichen Tuch, das mit destilliertem Wasser angefeuchtet wurde. Vermeiden Sie auf jeden Fall Kratzer auf der Linsenoberfläche!

Falls Silikone, die z. B. in Handcremes enthalten sind, auf die Optik gelangen, reinigen Sie die Oberfläche vorsichtig mit Hexan. Lassen Sie das Messfenster anschließend lufttrocknen.

Für die Entfernung von Fingerabdrücken oder Fett verwenden Sie bitte eines der folgenden Mittel:

- Spiritus
- technischer Alkohol
- Kodak Linsenreiniger

Bringen Sie eines der oben genannten Mittel auf die Optik auf. Wischen Sie vorsichtig mit einem weichen, sauberen Tuch, bis Sie auf der Oberfläche Farben sehen und lassen Sie die Oberfläche dann lufttrocknen. Reiben Sie die Oberfläche nicht trocken - sie kann zerkratzen.



Benutzen Sie keinen Ammoniak oder Ammoniak enthaltene Reiniger zur Reinigung. Dies könnte zur Dauerbeschädigung der Oberfläche führen!

11.4 Austausch des Messkopfes

1. Ausschalten der Box.
2. Entfernen aller Leitungen des Kopfkabels von der Anschlussleiste der Box.
3. Einschalten der Box.
4. Die Alarmanzeige der Box beginnt zu blinken, um den Verlust eines Kopfes zu signalisieren.
5. Navigieren Sie nun mit der  Taste zur zugehörigen <Kopf> Seite.
6. Entscheiden Sie das weitere Vorgehen:
 - a) <Remove Yes>: entfernt den Kopf dauerhaft von der Box unter Verlust aller Kopfparameter (Kopfadresse wird für den nächsten Kopf freigegeben, Alarm wird zurückgesetzt) – der nächste angeschlossene Kopf .
 - oder
 - b) <Remove No>: erhält die Zuweisung des Kopfes zur Box unter Speicherung aller Parameter zur späteren Wiederherstellung ohne erneute Kopfparametrierung (Kopfadresse bleibt für diesen Kopf reserviert, Alarm wird aufrecht erhalten) – derselbe Kopf zu einem späteren Zeitpunkt an die Box angeschlossen wird als bereits bekannter Kopf erkannt, die frühere Kopfadresse wird beibehalten.

12 DataTemp Multidrop Software

12.1 Beschreibung

Die DataTemp Multidrop Software ermöglicht die Parametrierung und Fernüberwachung des Sensors sowie eine automatische Datenaufzeichnung zu Analysezwecken und zur Dokumentation der Produktqualität.

Die folgenden zusätzlichen Funktionen des Sensors können parametrierbar werden:

- Digitaleingänge zum prozessabhängigen Setzen von Emissionsgraden und Alarmschwellen durch übergeordneten Leitrechner
- Externes Eingangssignal zur Signalverarbeitung
- Analogeingang für Emissionsgradeinstellung und Kompensation der Hintergrundtemperatur
- Überwachung und Programmierung von bis zu 32 Sensoren in einem RS485 Multidrop Netzwerk

Weitere Informationen finden sich in der Hilfe der DataTemp Multidrop Software.

12.2 PC Anforderungen

- PC mit Windows 2000/XP/Vista/Win7, 64 MB RAM Speicher
- ca. 10 MB Festplatten-Speicher für die Programmdateien
- USB Schnittstelle mit als Zubehör erhältlichen USB/RS485 Adapter, siehe Abschnitt 10.1.2 [USB/RS485 Adapter](#), Seite 72.

12.3 USB Treiber Installation

Bevor die DTMD Software ausgeführt werden kann, muss der entsprechende USB Treiber installiert werden, siehe Abschnitt 5.6 [USB](#), Seite 40.

12.4 Software Start

Stellen Sie sicher, dass der Sensor eingeschaltet und der USB Treiber installiert ist, bevor Sie die DTMD Software starten!

Beim Ausführen des Start-Icons der DTMD Software erscheint automatisch ein Start-Assistent. Bitte beachten Sie:

- Der Start-Assistent zeigt nur die zum Startzeitpunkt vom Betriebssystem unterstützten COM Ports!
- Der Sensor erfordert die Auswahl von <ASCII Protokoll>!
- Die DTMD Software kommuniziert direkt nur mit Kommunikationsboxen! Eine Multidrop Installation bezieht sich daher auf ein Netzwerk mehrerer Kommunikationsboxen und nicht auf ein Mehrkopfsystem mit nur einer Kommunikationsbox!

13 RS485

Die Entfernung zwischen Box und PC kann für die RS485 Schnittstelle bis zu 1200 m betragen. Zum Anschluss der RS485 Schnittstelle an einen Standardcomputer sollte der vom Hersteller empfohlene USB/RS485 Adapter verwendet werden, siehe Abschnitt 10.1.2 [USB/RS485 Adapter](#), Seite 72. Die RS485 Schnittstelle ermöglicht die Kommunikation entweder mit der Multidrop Software oder direkt über ASCII Befehle, siehe Abschnitt 18 [ASCII Programmierung](#), Seite 121.

Spezifikation:

Elektrisch:	RS485, 2 Draht, galvanische Trennung
Baudrate:	9.6, 19.2, 38.4, 57.6, 115.2 kBit/s
Einstellung:	8 Datenbits, 1 Stopbit, keine Parität, keine Flusssteuerung (Halb-Duplex-Betrieb)
Anschluss	Anschlussleiste
Adressbereich:	1 bis 32 konfigurierbar über Bedienfeld, siehe Abschnitt 8.3 <Box Setup> Seite , S. 55 Ein Gerät mit Adresse 0 befindet sich im Eingerätebetrieb und nicht im Multidrop Mode.

13.1 Verdrahtung

13.1.1 Kommunikationsbox (Metall)

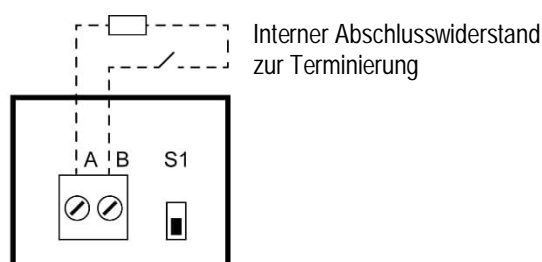

Terminal	RS485
A	positives Signal (oder RxA, oder D+)
B	negatives Signal (oder RxB, oder D-)
S1	Schalter zur Terminierung

Abbildung 78: RS485 Anschlussleiste für Kommunikationsbox (Metall)

RS485

13.1.2 Kommunikationsbox (DIN)

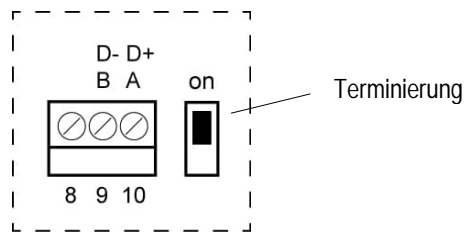

Pin	RS485
8	Schirm
9	D- oder B (oder RxB): negatives Signal
10	D+ oder A (oder RxA): positives Signal

Abbildung 79: RS485 Anschlussleiste für Comm Box (DIN)

13.2 Programmierung

Zur Programmierung, siehe Abschnitt 18 [ASCII Programmierung](#), Seite 121.

14 Profibus

Über Profibus DP-V0 wird ein zyklischer Datenaustausch zwischen Master (z.B. eine SPS) und Slave (MI3 Kommunikationsbox) definiert. In der Startphase wird ein Parameterfeld (Profibus spezifische Daten) vom Master zum Slave gesendet. Anschließend erhält der Slave vom Master auch seine Konfiguration (sensorspezifischen Voreinstellungen aus der GSD Datei).

Nach der Startphase wechselt der Bus in den Zustand des Datenaustausches, in dem Ein- und Ausgangsdaten zyklisch zwischen Master und Slave ausgetauscht werden. Die Eingangsdaten werden vom Slave zum Master gesendet und enthalten hauptsächlich die Messtemperaturen des MI3 Sensors, siehe Abschnitt 14.2.2 [Eingangsdaten](#) , Seite 99. Die Ausgangsdaten werden vom Master zum Slave gesendet und enthalten ausgewählte Sensorparameter, siehe Abschnitt 14.2.3 [Ausgangsdaten](#) , Seite 100. Tritt in der Startphase oder beim Datenaustausch ein Fehler auf, werden entsprechende Diagnosedaten zum Master gesendet, siehe Abschnitt 14.2.4 [Diagnosedaten](#) , Seite 100.

Jedes Profibus Gerät wird mit einer Gerätebeschreibungsdatei (GSD) geliefert. Diese Beschreibung wird dann von der Software auf der Masterseite gelesen, um den Slave zu definieren.

Spezifikation:

Version: Profibus DP-V0
 Elektrisch: RS485, 2 Draht, galvanische Trennung
 Baudrate: 9.6 kBit/s bis 12 MBit/s (automatisch ausgehandelt)
 Anschluss: Anschlussleiste oder Sub-D oder M12
 Adressbereich: 1 bis 125, für das Profibus Gerät
 konfigurierbar über Bedienfeld, siehe Abschnitt 8.3 [<Box Setup> Seite, S. 55](#)
 ID: 0D36
 Kopfanzahl: max. 8 Messköpfe (MI3 oder MI3100)

14.1 Verdrahtung

14.1.1 Kommunikationsbox (Metall)

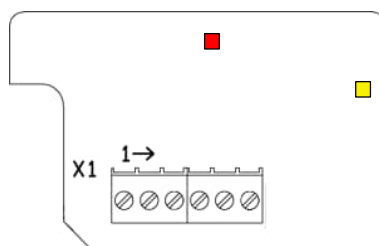

X1 Pin Terminal	Profibus
1	A (negatives Signal)
2	B (positives Signal)
3	Schirm
4	GND (Ausgang, für externe Terminierung)
5	nicht benutzt
6	+ 5 V (Ausgang, für externe Terminierung)
LED, rot	blinkend, keine Kommunikation
LED, gelb	AN: Datenaustausch

Abbildung 80: Profibus Anschlussleiste

Profibus

Eine M12 Buchse oder eine Sub-D Buchse können für die Verdrahtung des Profibus separat bestellt werden. Bitte beachten, die Sub-D Buchse kommt ohne IP Schutzgrad!



Abbildung 81: Sub-D Buchse (...P2) und M12 Buchse (...P1)

Profibus	Sub-D Pin (Kabelfarbe)	M12 Pin (Kabelfarbe)
A (negatives Signal)	8 (grün)	2 (weiß)
B (positives Signal)	3 (gelb)	4 (schwarz)
Schirm		
GND	5 (weiß)	3 (blau)
nicht benutzt		
+ 5 V	6 (braun)	1 (braun)

Abbildung 82: Profibus Pinbelegung für Sub-D / M12 Verbinder

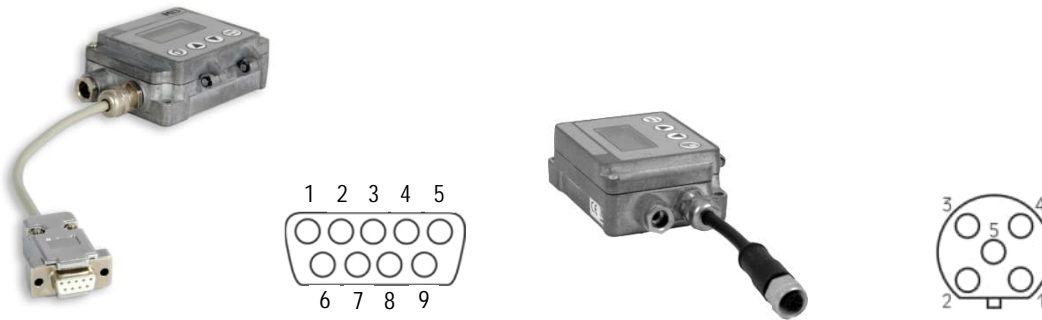

Für Profibus Netzwerke muss die Terminierung über einen Abschlusswiderstand extern seitens des Nutzers realisiert werden!



Abbildung 83: Beispiel Netzwerk mit externer Terminierung

14.1.2 Kommunikationsbox (DIN)

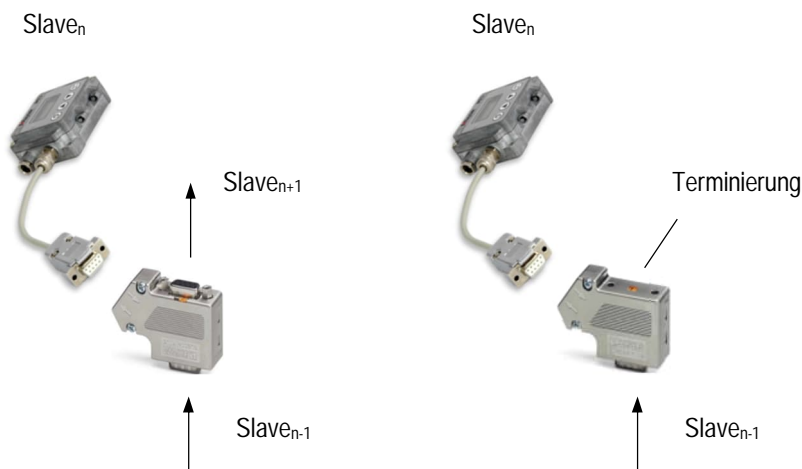
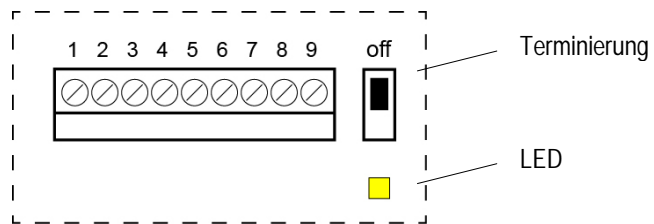

Pin	Profibus
1	nicht benutzt
2	Schirm
3 (negatives Signal)	A2 (nicht unterstützt, wenn Terminierung aktiv)
4 (positives Signal)	B2 (nicht unterstützt, wenn Terminierung aktiv)
5 (negatives Signal)	A1
6 (positives Signal)	B1
7	Schirm
8	nicht benutzt
9	DE
LED, gelb	AN: Datenaustausch

Abbildung 84: Profibus Anschlussleiste für Comm Box (DIN 6TE)

14.2 Programmierung

14.2.1 Parameterdaten

Byte	Address without offset	Description	Format	Range
0 to 6		Fix		
7		DP-V1 Status1		
8		DP-V1 Status2		
9		DP-V1 Status3		
10	3	Temp. unit	67=°C, 70=°F	67 or 70
11	4	Reserved		
12, 13	5	Bottom temp. of output 1	in 0.1°C /°F	
14, 15	7	Top temp. of output 1	in 0.1°C /°F	
16, 17	9	Bottom temp. of output 2	in 0.1°C /°F	
18, 19	11	Top temp. of output 2	in 0.1°C /°F	
20	13	Source (head) for output-1	head number	1...8
21	14	Type of source for output-1	73 = I (internal temp.) 84 = T (object temp.)	73 or 84
22	15	Analog output mode 1	5 = TCJ 6 = TCK 7 = TCR 8 = TCS 9 = 0...5V 10 = 0...10V 99 = tristate (disabled)	5...10, 99 default: 9
23	16	Source (head) for output-2	head number	1...8
24	17	Type of source for output-2	73 = I (internal temp.), 84 = T (object temp.)	73 or 84
25	18	Analog output mode 2	0 = 0...20mA 4 = 4...20mA 9 = 0...5V 10 = 0...10V 99 = tristate (disabled)	0, 4, 9, 10, 99 default: 4
26...39		reserved		
40...43		reserved		
44, 45	37	Emissivity Head_1	* 1000 (0.9 → 900)	100 ... 1100
46, 47	39	Transmissivity Head_1	* 1000 (1.0 → 1000)	100 ... 1000
48, 49	41	Averaging time Head_1	* 0.1s (1s → 10)	0 ...9990
50, 51	43	Peak hold time Head_1	* 0.1s (1s → 10)	0 ...9990
52, 53	45	Valley hold time Head_1	* 0.1s (1s → 10)	0 ...9990
54, 55	47	Ambient temp. Head_1	in °C /°F	dev. range min.. max
56, 57	49	Setpoint relay Head_1	in °C /°F	dev. range min.. max
58	51	Relay alarm output control Head_1	0 = off 1 = target temp. 2 = internal temp.	0, 1 or 2

Byte	Address without offset	Description	Format	Range
59	52	Laser Head_1	0 = off, 1 = on, 2 = flashing	0 or 1
60...63		reserved, for future consideration		
64 ...		Head_2		
84 ...		Head_3		
104 ...		Head_4		
124 ...		Head_5		
144 ...		Head_6		
164 ...		Head_7		
184 ...		Head_8		

14.2.2 Eingangsdaten

Die Eingangsdaten sind in Module untergliedert, welche eine feste Position im Datenfeld einnehmen. Es gibt zwei verschiedene Module: <Box data> und <Data for one head>.

- Modul <Box data> enthält ein Byte, in welchem Bit0 den Triggerstatus signalisiert (Konfiguration 0x12).
- Modul <Head data> enthält zwei Bytes für die Messtemperatur und zwei Bytes für die Kopftemperatur (Konfiguration 0x51). Die Temperaturen liegen in Zehntelgrad 1/10 °C vor.

Adresse	Beschreibung
0	Box data: Triggerstatus
1, 2	Box data: Interne Temperatur
3, 4	Kopf 1: Messtemperatur
5, 6	Kopf 1: Kopftemperatur
7, 8	Kopf 2: Messtemperatur
9, 10	Kopf 2: Kopftemperatur
11, 12	Kopf 3: Messtemperatur
13, 14	Kopf 3: Kopftemperatur
15, 16	Kopf 4: Messtemperatur
17, 18	Kopf 4: Kopftemperatur
19, 20	Kopf 5: Messtemperatur
21, 22	Kopf 5: Kopftemperatur
23, 24	Kopf 6: Messtemperatur
25, 26	Kopf 6: Kopftemperatur
27, 28	Kopf 7: Messtemperatur
29, 30	Kopf 7: Kopftemperatur
31, 32	Kopf 8: Messtemperatur
33, 34	Kopf 8: Kopftemperatur

Der Slave erwartet ein <Box data> Modul an der ersten Position gefolgt von den <Head data> Kopfmodulen. Alle anderen davon abweichenden Konfigurationen verursachen einen Fehler.

Die Länge der Eingangsdaten wird errechnet aus der Anzahl der konfigurierten Module. Wenn z.B. nur ein Kopf angeschlossen und konfiguriert ist, so werden insgesamt 7 Bytes übertragen. Werden alle

Profibus

möglichen Köpfe (maximal acht) angeschlossen und konfiguriert, dann werden insgesamt 35 Bytes übertragen. Wenn ein Kopf angeschlossen aber acht Köpfe konfiguriert sind, so werden insgesamt ebenfalls 35 Bytes übertragen.

14.2.3 Ausgangsdaten

Das Gerät hat keine Ausgangsdaten im herkömmlichen Sinn. Es können aber Ausgangsdaten genutzt werden, um die ursprüngliche Konfiguration des Geräts, welche bei Start gesetzt wurde, zu ändern, wenn sich der Bus im Modus Datenaustausch befindet.

Hierzu ist die folgende Struktur definiert:

Adresse	Beschreibung
0	Parametertyp
1, 2	Parameter für Kopf 1
3, 4	Parameter für Kopf 2
5, 6	Parameter für Kopf 3
7, 8	Parameter für Kopf 4
9, 10	Parameter für Kopf 5
11, 12	Parameter für Kopf 6
13, 14	Parameter für Kopf 7
15, 16	Parameter für Kopf 8

<Parametertyp> kommt in dem in Abschnitt 14.2.1 [Parameterdaten](#), Seite 98, beschriebenen Format und kann wie folgt gesetzt werden:

Parametertyp	Beschreibung
0	Nicht belegt
1	Emissionsgrad
2	Laser
3	Temperatur für Umgebungstemperaturkompensation
4	Mittelwert Haltezeit
5	Maxwert Haltezeit
6	Minwert Haltezeit
7	Alarmschwelle für Relais

Wenn <Parametertyp> auf 0 gesetzt ist, werden die Ausgangsdaten ignoriert. 0 sollte daher die Voreinstellung sein.

Achtung: Bitte beachten Sie, dass immer alle Köpfe aktualisiert werden. Daher muss also der Parameter immer für alle angeschlossenen Köpfe auf den korrekten Wert gesetzt werden.

14.2.4 Diagnosedaten

Das Gerät verwendet die 32 Bytes für Diagnosezwecke.

Die ersten 6 Bytes enthalten Diagnosedaten explizit zu den Busparametern wobei Byte 4 und 5 den Gerätebezeichner beinhalten (0D36 für dieses Gerät).

Byte	Beschreibung
6	Größe der Diagnose
7...9	Reserviert
10 (0x0A)	Höchste Adresse der angeschlossenen Köpfe bis zu dessen Index Nutzerdaten gültig sind
11 (0x0B)	Box Fehlercode
12 ... 22 (0x0C ... 16)	letztes MI3-Kommando welches eine Fehlerantwort verursacht hat, ASCII code
23 (0x17)	Kopf_1 Fehlercode
24 (0x18)	Kopf_2 Fehlercode
25 (0x19)	Kopf_3 Fehlercode
26 (0x1A)	Kopf_4 Fehlercode
27 (0x1B)	Kopf_5 Fehlercode
28 (0x1C)	Kopf_6 Fehlercode
29 (0x1D)	Kopf_7 Fehlercode
30 (0x1E)	Kopf_8 Fehlercode

Tabelle 13: Diagnosedaten

Bit	Beschreibung
0	Fehler Selbsttest
1	Boxtemperatur außerhalb des Bereichs
2	Kommunikationsfehler Messkopf
3	Fehler Parameter
4	Fehler Register schreiben

Tabelle 14: Fehlerbits der Boxdiagnose

Bit	Beschreibung
0	Messtemperatur außerhalb des Bereichs
1	Kopfinnentemperatur außerhalb des Bereichs
2	Fehler Parameter
3	Fehler Register schreiben
4	Fehler Selbsttest
5	Reserviert
6	Kopf registriert aber nicht angeschlossen → Kabelbruch?

Tabelle 15: Fehlerbits der Kopfdiagnose



Abbildung 85: Diagnosedaten ohne Fehler



Abbildung 86: Diagnosedaten mit Fehler "Kabelbruch an Kopf 1"

15 Modbus

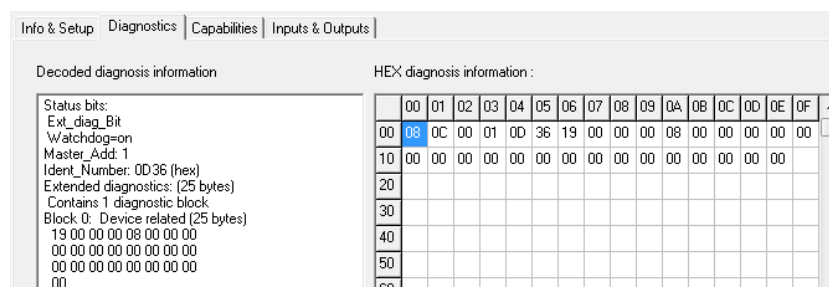
Das Modbus Protokoll folgt dem Master/Slave Modell, wonach ein Master die Kontrolle über ein oder mehrere Slaves hat. Typischerweise sendet der Master eine Anforderung an den Slave, welcher daraufhin eine Antwort sendet. Dieser Mechanismus wird auch Transaktion genannt. Anforderungen und Antworten werden auch als Message bezeichnet.

Spezifikation:

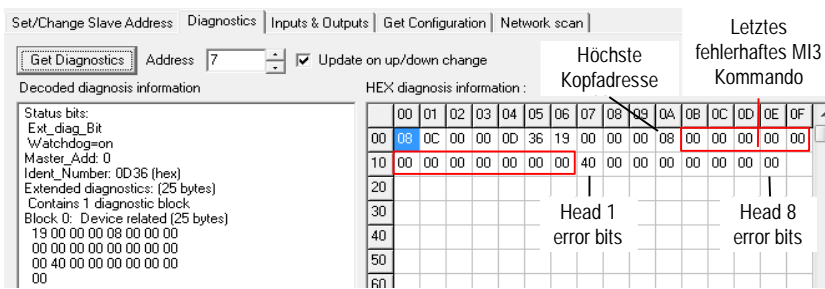
Version:	Modbus serial line (RS485)
Mode:	RTU (Remote Terminal Unit)
Elektrisch:	RS485, 2 Draht, galvanische Trennung
Anschluss	Anschlussleiste
Baudrate:	9.6, 19.2, 38.4, 57.6, 115.2 kBit/s
Adressbereich:	1 bis 247
Parität	konfigurierbar über Bedienfeld, siehe Abschnitt 8.3 <Box Setup> Seite, S. 55 gerade

Weitere Informationen finden sich in Abschnitt 15.2 [Programmierung](#), Seite 105 oder auf der Webseite der Modbus Organisation <http://www.modbus.org/>.

15.1 Verdrahtung

15.1.1 Kommunikationsbox (Metall)

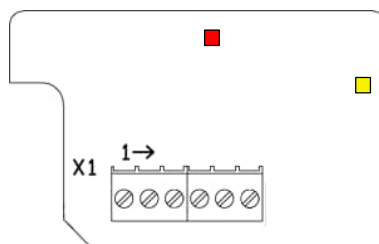

X1 Pin Terminal	Modbus
1	D0 (negatives Signal)
2	D1 (positives Signal)
3	Schirm
4	GND (Ausgang, für externe Terminierung)
5	nicht benutzt
6	+ 5 V (Ausgang, für externe Terminierung)
LED, gelb	AN bei Kommunikation (AN auch für 2 s beim Einschalten)
LED, rot	Fehler (AN auch für 2 s beim Einschalten)

Abbildung 87: Modbus Anschlussleiste



Für Modbus Netzwerke muss die Terminierung über einen Abschlusswiderstand extern seitens des Nutzers realisiert werden!

Modbus

15.1.2 Kommunikationsbox (DIN)

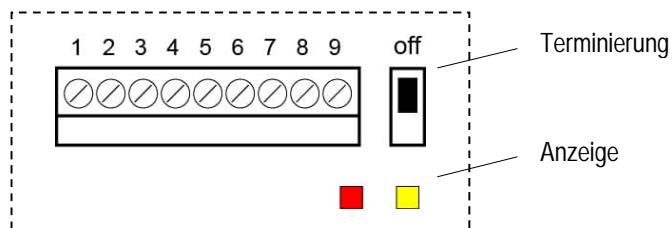

Pin	Modbus
1	GND (Ausgang)
2	Schirm
3 (negatives Signal)	D0_2 (nicht unterstützt, wenn Terminierung aktiv)
4 (positives Signal)	D1_2 (nicht unterstützt, wenn Terminierung aktiv)
5 (negatives Signal)	D0_1
6 (positives Signal)	D1_1
7	Schirm
8	GND (Ausgang)
9	n.a.
LED, gelb	Kommunikation
LED, rot	Fehler

Abbildung 88: Modbus Anschlussleiste für Comm Box (DIN 6TE)

15.2 Programmierung



Die nachfolgend aufgeführten "Functions codes" und "start addresses" sind im dezimalen Zahlenformat angegeben.

15.2.1 Unterstützte Funktionen

Function code	Modbus Function	Description
01	Read Coils	Read n bits
02	Read Discrete Inputs	Read n bits
03	Read Holding Registers	Read n 16 bit words
04	Read Input Registers	Read n 16 bit words
06	Write Single Register	Write a 16 bit word
16	Write Multiple Registers	Write n 16 bit words

15.2.2 Parameterdaten

32 Bit Register werden in Modbus Big-Endian übertragen, wonach das höchstwertige Wort zuerst und das niederwertigste Wort zuletzt übertragen werden. Die Anordnung der Bytes innerhalb eines Wortes folgt ebenfalls der Big-Endian Vorschrift.

Die Register können Variablen vom Typ Integer oder Gleitkomma enthalten. Die Formatdefinition folgt dem IEEE-754 Standard für Gleitkommazahlen.

Die nachfolgende Tabelle listet alle Parameter mit ihren Inhalten und ihren Formaten auf.

15.2.2.1 Boxparameter

<k> ... Anzahl der Ausgabekanäle, entspricht der Anzahl der physisch installierten Ausgabekanäle der Kommunikationsbox.

Die Datenwörter (Register, Discretes oder Coils) werden bei Null startend adressiert. Deshalb werden die von 1-10000 nummerierten Datenwörter von 0-9999 adressiert.

Start address	Size [bits]	Modbus Access	Data Type	Content	Values	MI3[M] command
1	16	input register	short	error code for last request	0: no error 1: value out of range 2: illegal head number 3: illegal analog output number 4: illegal output mode 5: output disabled error 99: unspecified error	-
10	64	input register	hex	Serial number	e.g. 98123	XV
20	64	input register	string	Unit identification	e.g. MI3COMM	XU
30	64	input register	string	Box Firmware Revision	e.g. 2.10	XR
40	16	input register	short	Modbus slave address	1 .. 247	XAS
50	32	input register	string	Box special	e.g. RAY, LAS	DS
60	32	holding register	integer	Baud rate RS485	9600, 19200, 38400, 57600, 115200	BR
70	16	holding register	char	Temperature Unit	0x43 ('C'), 0x46 ('F')	U
80	32	input register	float	Box Temperature		XJ

Modbus

Start address	Size [bits]	Modbus Access	Data Type	Content	Values	MI3[M] command
90	16	holding register	short	Switch panel lock	0: unlocked, 1: locked	J
100	8	discretes input	bit field	Get connected heads	bit 0: head 1 .. bit 7: head 8 bit high: head connected bit low: head disconnected	HC
110	8	discretes input	bit field	Get registered heads	bit 0: head 1 .. bit 7: head 8 bit high: head registered bit low: head not registered	HCR
120	16	holding register	short	Laser control (only with laser)	0: off, 1: on	XL
130	16	holding register	short	Relay alarm output control	0: off 1: on 2: norm. open 3: norm. closed	KB
410	32	input register	float	analog input 1 value	0 .. 5 V	TV1I
420	32	input register	float	analog input 2 value	0 .. 5 V	TV2I
430	16	input register	short	Trigger	0: off 1: on	XT
510	16	holding register	short	analog output 1 mode	5: TCJ 6: TCK 7: TCR 8: TCS 9: 0...5 V 10: 0...10 V 99: disable (tristate)	XO1O
520	16	holding register	short	analog output 2 mode	0 – 0...20 mA 4 – 4...20 mA 9 – 0...5 V 10 – 0...10 V 99 – disable (tristate)	XO2O
5<k>1	16	holding register	short	analog output k source	head number or 0: fixed value from 5<k>3	O<k>O
5<k>2	16	holding register	short	analog output k source parameter	1: internal temp. of 5<k>1 2: object temp. of 5<k>1	O<k>O
5<k>3	32	holding register	float	analog output k fixed temp. value	value within range set in address 5<k>0	-
5<k>5	32	holding register	float	analog output k bottom temp. value	device bottom temp. .. device top temp.	L<k>O
5<k>7	32	holding register	float	analog output k top temp. value	device bottom temp. .. device top temp.	H<k>O

15.2.2.2 Kopfparameter

<n> ... Kopfnummer, abhängig von Anzahl der registrierten Köpfe

Starting address	Size [bits]	Modbus Access	Data Type	Content	Values	MI3[M] command
<n>005	8	discretes input	bit field	Head Status	bit0: Temperature Unit (0: deg. C, 1: deg. F) bit1: Object temperature out of range bit2: Ambient temperature out of range bit3: Parameter error bit4: Register write error bit5: Self-test error bit7: Background temp. compensation (0: off, 1: on)	HEC
<n>010	64	input register	hex	Head serial number	e.g. 10C02752	HN
<n>020	64	input register	string	Head identification	e.g. "MI310LTS"	HI
<n>030	64	input register	string	Firmware Rev. Head	e.g. 2.10	HV
<n>040	16	input register	short	Head Address	1 .. 9	HA
<n>050	32	input register	string	Head special	e.g. !99HSRAY (read only)	HS
<n>060	32	input register	float	Device Bottom range	-40 .. 1300 [°C]	XB
<n>070	32	input register	float	Device High range	-40 .. 1300 [°C]	XH
<n>080	32	input register	float	Target temperature	number within range <n>060 .. <n>070	T
<n>090	32	input register	float	internal sensor temp.		I
<n>100	32	holding register	float	Ambient background temp. compensation		A
<n>110	32	holding register	float	Advanced hold with average	0 .. 999.9 [s]	AA
<n>120	16	holding register	short	Control ambient background temp. compensation	0: sensor temp. 1: via number 2: via ext. input	AC
<n>130	16	holding register	short	Laser control (only with laser device)	0: OFF, 1: ON	HL
<n>140	16	holding register	short	Relay alarm output control	0: off 1: Target 2: Ambient	KH
<n>150	32	holding register	float	Advanced hold threshold	number within range <n>060 .. <n>070	C
<n>160	32	input register	float	Currently calculated emissivity	0.1 .. 1.1	CE
<n>170	32	input register	float	Current calculation setpoint / relay function	number within range <n>060 .. <n>070	CS
<n>180	32	holding register	float	Sensor Gain	0.8 .. 1.2	DG
<n>190	32	holding register	float	Sensor Offset	-200 C .. +200 C	DO
<n>200	32	holding register	float	Emissivity internal	0.1 .. 1.1	E
<n>210	16	holding register	short	Presel. Emissivity Pointer	0 .. 7	EP

Modbus

Starting address	Size [bits]	Modbus Access	Data Type	Content	Values	MI3[M] command
<n>220	16	holding register	char	Emissivity Source	I: internal command E: ext. input (0V .. 5V) D: digital selected FTC1-3	ES
<n>230	32	holding register	float	Presel. Emissivity	0.1 .. 1.1	EV
<n>240	32	holding register	float	Valley hold time	0.0 .. 998.9s (999: infinite)	F
<n>250	32	holding register	float	Average time	0.0 .. 999.0 [seconds]	G
<n>260	32	holding register	float	Peak hold time	0.0 .. 998.9 [seconds] (999: infinite)	P
<n>270	32	input register	integer	Power / AD value		Q
<n>280	32	holding register	float	Presel. Setpoint		SV
<n>290	32	holding register	float	Transmissivity	0.1 .. 1.0	XG
<n>300	16	holding register	short	FTC3 trigger/hold	1: trigger, 2: hold	XN
<n>310	32	holding register	float	Setpoint relay function	number within range <n>060 .. <n>070	XS
<n>320	32	holding register	float	Adv. hold hysteresis		XY

16 Ethernet

Spezifikation:

Ethernet:	10/100 MBit/s, Auto-Negotiation DHCP oder feste IP Adresse konfigurierbar über Bedienfeld, siehe Abschnitt 8.3 <Box Setup> Seite, S. 55
Protokolle:	TCP/IP Version 4, voreingestellter Port 6363 UDP, voreingestellter Port 6363 mit http Web Server (Port 80) für 8 Messköpfe
Anschluss:	M12 oder RJ45 galvanische Trennung



Ein geöffneter Ethernet Port wird automatisch von der MI3 Kommunikationsbox geschlossen, wenn über eine bestimmte Zeit kein Datenverkehr stattgefunden hat! Diese Zeit ist über das <TTI> Kommando einstellbar.

16.1 Verdrahtung

16.1.1 Kommunikationsbox (Metall)

Der Kabelanschluss an der Box ist eine M12 Buchse, 4 Pin D-codiert, geeignet für industrielles Ethernet im IP67 Schutzgrad. Ein M12/RJ45 Adapterkabel ist in der Länge 7.5 m verfügbar, welches für Umgebungstemperaturen bis 70°C ausgelegt ist (XXXETHLTCB).

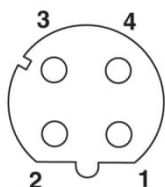

M12-Pin	
1	TX+
2	RX+
3	TX-
4	RX-

Abbildung 89: M12 Buchse und Pinbelegung

16.1.2 Kommunikationsbox (DIN)

Der Kabelanschluss auf der Boxseite ist eine Standard RJ45 Buchse.

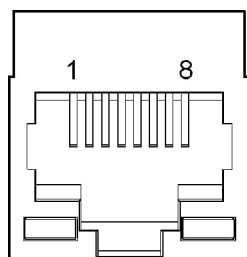

RJ45-Pin	
1	TX+
3	RX+
2	TX-
6	RX-

Abbildung 90: RJ45 Buchse und Pinbelegung

16.2 Adressierung

16.2.1 MI3

Die IP Adresse für das MI3 ist per Werksvoreinstellung 192.168.42.130.

Die IP Adresse für das MI3 muss im Netzwerk eindeutig sein, d.h. kein weiteres Gerät einschließlich der PC Netzwerkkarte darf die gleiche Adresse benutzen. Die IP Adresse kann direkt über die Bedienelemente am MI3 eingestellt werden.



Fragen Sie Ihren Administrator bezüglich einer freien IP Adresse!

Erweiterte Ethernet Einstellungen

Subnetzmaske:

Die Subnetzmaske definiert die Interpretation der IP Adresse und ist per Werksvoreinstellung 255.255.255.0. Die Subnetzmaske kann über den Befehl <NM> geändert werden.

Port:

Für den Fall das der voreingestellte Port 6363 für das MI3 im Konflikt steht mit anderen Netzwerkteilnehmern oder von einer Firewall geblockt wird, kann der Port über den Befehl <PORT> geändert werden.

Gateway:

Ein Gateway verbindet zwei Subnetze (welche unterschiedliche Subnetzadressen haben) miteinander. Die IP Adresse des Gateways kann mit dem MI3 Befehl <GW> eingestellt werden.



Zum Aufbau einer Ethernet Verbindung müssen die Einstellungen von IP Adresse und Subnetzmaske von MI3 und PC Netzwerkkarte aufeinander abgestimmt werden! Diese Einstellungen können entweder am MI3 oder an der PC Netzwerkkarte vorgenommen werden!



Die aktuellen Einstellungen des PC's bezüglich IP Adresse und Subnetzmaske können über den PC Befehl <ipconfig>, ausgeführt über die Eingabeaufforderung, ermittelt werden!

```
Command Prompt
Microsoft Windows XP [Version 5.1.2600]
(C) Copyright 1985-2001 Microsoft Corp.

C:\Documents and Settings\TEichler>ipconfig

Windows IP Configuration

Ethernet adapter Local Area Connection:

    Connection-specific DNS Suffix  . : raytek.de
    IP Address. . . . . : 193.221.142.103
    Subnet Mask . . . . . : 255.255.255.0
    Default Gateway . . . . . : 193.221.142.1

C:\Documents and Settings\TEichler>_
```

Für obiges Beispiel ist die IP Adresse des PC's 193.221.142.103. Die Subnetzadresse ist 193.221.142 und die Hostadresse 103. Die Subnetzadresse für das MI3 muss ebenfalls 193.221.142 sein. Die Hostadresse für das MI3 muss hingegen im Bereich von 1 bis 254 liegen mit Ausnahme von 103, welches die bereits benutzte Adresse des PC's ist.

16.2.2 PC Netzwerkkarte

Die Netzwerkkarte des PC's muss wie folgt konfiguriert werden:

1. Gehe Sie zu <Start> <Einstellungen> <Netzwerkverbindungen> <LAN-Verbindung>
2. Klicken Sie auf <Eigenschaften>:

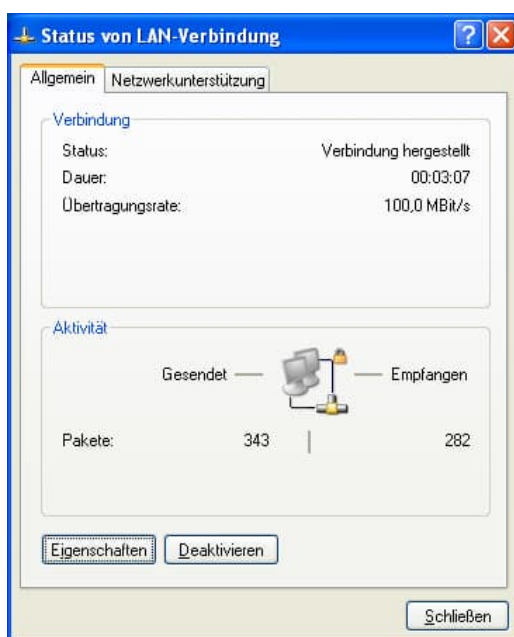

3. Unter <Diese Verbindung verwendet die folgenden Elemente> wählen Sie <Internetprotokoll (TCP/IPv4)> aus und klicken auf <Eigenschaften>:

Ethernet



4. Aktivieren Sie die Auswahlschaltfläche <Folgende IP-Adresse verwenden>! Nehmen Sie die folgenden Einstellungen vor:

IP Adresse: 192.168.42.x
 wobei x eine Adresse ist zwischen 0 und 255 außer 130 (welche bereits per Werksvoreinstellung vom MI3 genutzt wird)

Subnetzmaske: 255.255.255.0

Standardgateway: {frei}

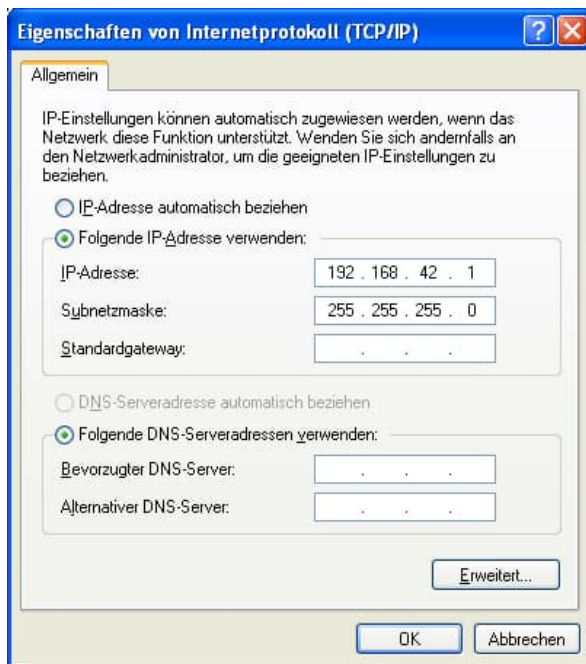

5. Schließen Sie alle Dialogboxen mit Klicken auf die <OK> Schaltfläche!

16.3 ASCII Programmierung

Für Details zur Programmierung, siehe Abschnitt 18 [ASCII Programmierung](#), Seite 121.

16.4 http Server

Die MI3 Kommunikationsbox mit Ethernet bietet einen eingebauten http Server für einen oder mehrere Clients kommunizierend über http Protokoll innerhalb eines Intranet. Zur Abfrage bzw. zum Setzen der Netzwerkadresse über das Bedienfeld der Kommunikationsbox, siehe Abschnitt 8.3 [<Box Setup> Seite](#), Seite 55.

Die Startseite für einen http Client ist in der nachfolgenden Abbildung zu sehen.

Raytek®
A Fluke Company

Noncontact Infrared Temperature Measurement

TEMPERATURE SENSOR WEB MONITOR

Box Model: MI3MCOMME
S/N: 12345678
FW Revision: 2.19
Internal temperature, ° C : 20.1

Sensing head: 1
Head Model: MI310LTH
S/N: 12706680
FW Revision: 2.06

Sensing head(s):	1	2	3	4	5	6	7	8
Object temperature, ° C :	21.2	22.5	22.2	21.5	21.3	21.8	21.6	22.2
Internal temperature, ° C :	22.3	22.6	22.7	22.5	22.3	22.4	22.0	22.8
Status:	ok.	ok.	ok.	ok.	ok.	ok.	ok.	ok.

DATA LOGGING: stopped
Interval (s): 1 [Set]
[Start] [Stop]
[GET DATA](#)
Password: [masked]
New password: [] [Set]

[Box Datasheet \(EN\)](#)
[Box Datenblatt \(DE\)](#)
[Boitiers Fiche technique \(FR\)](#)
[Head Datasheet \(EN\)](#)
[Kopf Datenblatt \(DE\)](#)
[Capteurs Fiche technique \(FR\)](#)
[MI3 QuickStart](#)
[MI3M QuickStart](#)
[MI3 Manual \(EN\)](#)

Raytek website | Support
© Raytek Corporation 2012 - 2013

Abbildung 91: Startseite für einen http Client

Neben grundlegenden Informationen zur MI3 Kommunikationsbox (Boxmodell, Seriennummer S/N, Firmwareversion und aktueller Innentemperatur) werden alle an die Box angeschlossenen Messköpfe aufgelistet. Beim Bewegen der Maus über die Messkopfnr werden weitere Informationen zum Kopf eingeblendet (Kopfmodell, Seriennummer S/N, Firmwareversion).

Für jeden Messkopf wird die aktuelle Messobjekttemperatur, die Kopfinnentemperatur und der Betriebsstatus angezeigt:

- <ok.> Betriebsstatus ist ok
- <error> Kommunikationsfehler erkannt (z.B. bei Kabelbruch oder Spannungsverlust)

Ethernet

<alarm> Alarmbedingung ist erfüllt bei Vergleich der aktuellen Messobjekttemperatur mit der Alarmschwelle)

Auf der rechten Seite der http Seite stehen Dokumentationen zum MI3 in mehreren Sprachen zum Download zur Verfügung. Die Dokumente sind auf der Box abgespeichert.

16.4.1 Datenlogger

Über den Datenlogger lassen sich Temperaturwerte über eine bestimmte Zeit direkt im Speicher der MI3 Kommunikationsbox aufzeichnen.

Ein Klicken auf die <Start> Schaltfläche startet die Aufzeichnung gemäß des in Sekunden einstellbaren Zeitintervalls. Der interne Speicher der Kommunikationsbox ist 64 MB groß, welcher ein Aufzeichnen von Temperaturen über 24 Tage bei einem Intervall von 1 s ermöglicht unabhängig von der Anzahl der angeschlossenen Messköpfe.



Ein erneutes Klicken auf die <Start> Schaltfläche startet eine neue Aufzeichnung, wodurch früher gespeicherte Daten überschrieben werden!

Ein Klicken auf die <Get data> Schaltfläche öffnet eine Dialogbox zum Download der gespeicherten Daten als *.dat Datei. Diese Datei kommt im Standard ASCII Text Format, welche somit über z.B. den Windows Editor gelesen und bearbeitet werden kann.



Abbildung 92: Beispiel für eine Datenloggerdatei mit aufgezeichneten Werten für die Messobjekttemperatur und die Innentemperatur für Messkopf 1

Der Zugriff auf den Datenlogger wird über ein Passwort geschützt. Damit wird Datenkonsistenz sichergestellt für den Fall, dass mehrere Clients mit dem MI3 http Server verbunden sind.

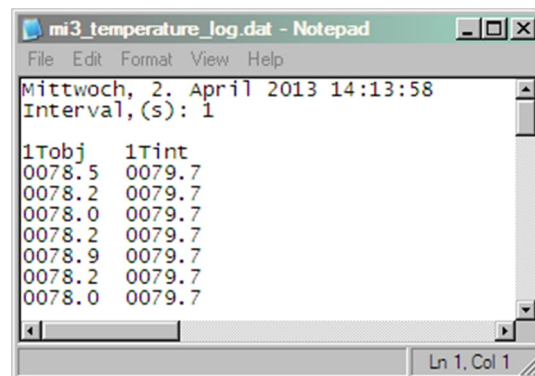

Ein gültiges Passwort akzeptiert ausschließlich Zahlen! Die Werksvoreinstellung ist 1234.

17 Profinet

Die MI3 Kommunikationsbox Profinet (nachfolgend Feldbuskommunikator genannt) bildet die Messobjekt- und Innentemperatur aller Messköpfe auf Profinet IO ab. In der Initialisierungsphase bestimmt der Feldbuskommunikator die physische Struktur des Knotens und generiert ein lokales Prozessabbild für alle Messköpfe.

Das Diagnosekonzept basiert auf kanalspezifischen Diagnosenachrichten, welche dann wiederum zu einem entsprechenden Alarm führen. Die Kodierung erfolgt gemäß IEC 61158 Profinet IO.

Spezifikation:

Typ:	Profinet IO
Konformitätsklasse:	A
Echtzeitklasse:	1 (RT) und Real-Time class UDP
Anschluss:	M12 oder RJ45 galvanisch getrennt
Geschwindigkeit	100 Mbit/s full-duplex, auch mit auto-negotiation
Messköpfe	bis zu 8 Pyrometermodule (MI3 oder MI3100 Messköpfe) Konfigurierbare Ersatzwerte für jedes Pyrometermodul im Fehlerfall
Spannung:	12 bis 24 V (500 mA max.)

17.1 Verdrahtung

Die Verdrahtung der MI3 Kommunikationsbox Profinet ist identisch der Verdrahtung einer MI3 Kommunikationsbox Ethernet, siehe Abschnitt 16.1 [Verdrahtung](#), Seite 109.

17.1.1 Status LED

Die Status LED's signalisieren die folgenden Betriebszustände der MI3 Kommunikationsbox (DIN):

gelbe LED	grüne LED	Beschreibung
aus	aus	keine Kommunikation
an	1 Hz	Warten auf Konfiguration und Parameter
an	an	Gerät im Datenaustausch

Abbildung 93: Status LED's der MI3 Kommunikationsbox (DIN)

17.2 Programmierung

17.2.1 I/O Gerätekonfiguration

Der Feldbuskommunikator agiert als I/O Gerät innerhalb von Profinet IO. Die Auswahl der Pyrometermodule für den Prozessdatenaustausch und die Definition der Zeitraster wird mit der Konfiguration des I/O Controllers realisiert. Die Konfiguration und die verfügbaren Parameter des Feldbuskommunikators und der Pyrometermodule basiert auf der Geräte GSD Datei.

17.2.1.1 GSD Datei

Unter Profinet IO werden die Merkmale eines Gerätes durch den Hersteller in Form einer GSD Datei beschrieben und dem Nutzer zur Verfügung gestellt. Die GSD Datei für den MI3 Feldbuskommunikator:

17.2.1.2 Konfiguration

Das I/O Gerät wird konfiguriert gemäß der physischen Anordnung des Knotens (schlitzorientiert).

Steckplatz 0 beinhaltet den Feldbuskommunikator in seiner Funktion als I/O Gerät. Dieser liefert selbst als Prozessdaten nur seine Innentemperatur und den Triggerstatus) und stellt verschiedene Parameter zur Konfiguration des I/O Gerätes zur Verfügung.

Die Steckplätze 1 bis max. 8 stehen für die Anordnung der Pyrometermodule zur Verfügung. Alle spezifischen Informationen über diese Module befinden sich in der GSD Datei.

Im Rahmen einer Konfiguration mit mehreren Pyrometermodulen ist darauf zu achten, den Standardnamen der Baugruppe <Pyrometer MI3> eindeutig zu modifizieren. Weiterhin ist darauf zu achten den Modulparameter <Pyrometer number> (Standardwert 1) ebenfalls eindeutig zu modifizieren (siehe Abschnitt 17.2.2.2 [Parameter des Pyrometermodul](#), Seite 118).

17.2.2 Setzen von Parametern

Das Setzen von Parametern für den Feldbuskommunikator und die angeschlossenen Pyrometermodule wird über "record data" ausgeführt. Alle Module erlauben die Freigabe einer Diagnosenachricht. Nach Setzen der Parameter signalisiert das I/O Gerät seine Bereitschaft durch zyklisches Senden von Daten.

17.2.2.1 Parameter des Feldbuskommunikators

Die Parameter des Feldbuskommunikators konfigurieren den Profinet IO Knoten. Einige dieser Einstellungen werden in den Modulen als Voreinstellung genutzt und können optional innerhalb der Modulkonfiguration überschrieben werden.

Entsprechend dem Funktionsumfang unterscheiden sich die verfügbaren Parameter zwischen den Modellen Kommunikationsbox (Metall) und Kommunikationsbox (DIN). Für die Kommunikationsbox (DIN) ist nur der Parameter <Temperature Unit> einstellbar. Die nachfolgende Tabelle spezifiziert die verfügbaren Parameter für die Kommunikationsbox (Metall).

Parameter	Beschreibung	Einstellungen
Temperature Unit	Temperatureinheit einstellen	Celsius / Fahrenheit
Pheriphery diagnostics	Die Diagnoseinformationen aller Module werden nicht zum Profinet I/O Kontroller übertragen	Nachricht inaktiv
	Übertragung zum Profinet I/O Kontroller	Nachricht aktiv
Behavior on module fault	Alle Prozessdaten werden unmittelbar zurückgesetzt	Setze Prozessdaten auf Null
	Alle Prozessdaten behalten den letzten Zustand	Setze Prozessdaten auf den letzten Wert
Bottom temp. of output 1	Setzt untere Temperatur auf Analogausgang 1	0...3000°C /°F
Top temp. of output 1	Setzt obere Temperatur auf Analogausgang 1	0...3000°C /°F
Bottom temp. of output 2	Setzt untere Temperatur auf Analogausgang 2	0...3000°C /°F
Top temp. of output 2	Setzt obere Temperatur auf Analogausgang 2	0...3000°C /°F
Source (head) for output 1	Setzt die Nummer des Pyrometermoduls	1..8
Source (type) for output 1	Steuerung für Ausgang 1	Interne Temperatur / Objekttemperatur
Analog output 1 mode	Setzt Ausgabemodus für Ausgang 1	TCJ
		TCK
		TCR
		TCS
		0...5 V
		0...10 V
		tristate (deaktiviert)
Source (head) for output 2	Setze die Nummer des Pyrometermoduls	1..8
Source (type) for output 2	Steuerung für Ausgang 2	Interne Temperatur / Objekttemperatur
Analog output 2 mode	Setze Ausgabemodus für Ausgang 2	0...20mA
		4...20mA
		0...5V
		0...10V
		tristate (deaktiviert)



Abbildung 94: Parameter des Feldbuskommunikators in einer STEP7 Umgebung

17.2.2.2 Parameter des Pyrometermoduls

Einige Eigenschaften der Pyrometermodule können während der Konfiguration parametrisiert werden.

Parameter	Beschreibung	Einstellungen
Pyrometer number	Setzt die Nummer für das Pyrometer	1..8
Emissivity	* 1000 (0.9 → 900)	100 ... 1100
Transmissivity	* 1000 (1.0 → 1000)	100 ... 1000
Averaging time	* 0.1s (1s → 10)	0 ... 9990
Peak hold time	* 0.1s (1s → 10)	0 ... 9990
Valley hold time	* 0.1s (1s → 10)	0 ... 9990
Ambient compensation	Steuerung der Hintergrundkompensation	aus / über Wert / über externen Eingang
Ambient temperature	in °C /°F	im Messtemperaturbereich
Setpoint relay	in °C /°F	im Messtemperaturbereich
Relay alarm control	Steuerung des Alarmrelais	aus / Objekttemperatur / interne Temperatur
Laser control	Steuerung des Lasers	aus / an / blinkend
Diagnostics alarm	Die Diagnoseinformationen des Pyrometers werden nicht zum Profinet I/O Controller übertragen.	Nachricht inaktiv
	Übertragung zum Profinet I/O Controller	Nachricht aktiv

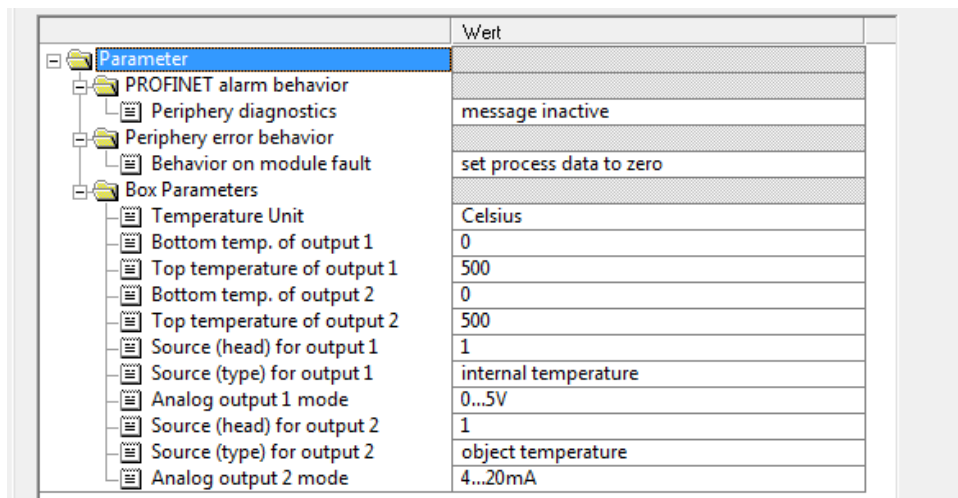

Abbildung 95: Parameter des Pyrometermoduls in einer STEP7 Umgebung

17.2.3 Eingangsdaten

17.2.3.1 Eingangsdaten des Feldbuskommunikators

Die Datenlänge für die Eingangsdaten beträgt 5 Byte.

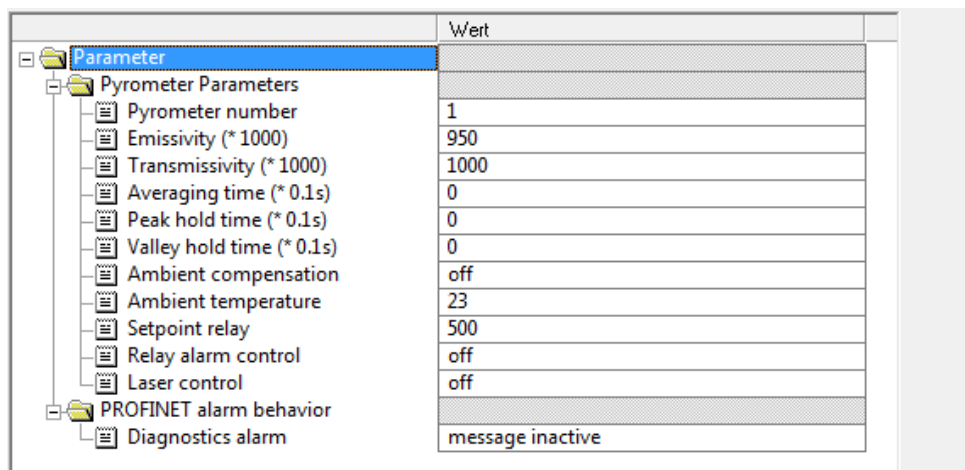
Adresse ohne Offset	Länge	Format	Wert
0	1 Byte	Bit0	Triggerstatus (0 – inaktiv, 1 – aktiv)
1	4 Byte	Real (Big Endian, Motorola)	Interne Temperatur der Station

17.2.3.2 Eingangsdaten der Pyrometermodule

Die Datenlänge für die Eingangsdaten beträgt 8 Byte.

Adresse ohne Offset	Länge	Format	Wert
0	4 Byte	Real (Big Endian, Motorola)	Objekttemperatur
4	4 Byte	Real (Big Endian, Motorola)	Interne Temperatur

17.2.4 Ausgangsdaten

Das Pyrometermodul stellt Ausgangsdaten zur Verfügung. Die Datenlänge beträgt hierfür 3 Byte. Die Ausgangsdaten können zur Änderung der ursprünglichen Geräteinitialisierung während des Einschaltens genutzt werden, wenn sich der Bus im Modus Datenaustausch befindet.

Hierfür ist die folgende Struktur definiert:

Adresse ohne Offset	Länge	Format	Wert
0	1 Byte	Byte (Big Endian, Motorola)	Parametertyp
1, 2	2 Byte	Integer (Big Endian, Motorola)	Wert des Parameters

Die nachfolgende Tabelle listet die verfügbaren Parameter auf, siehe auch Abschnitt 17.2.2.2 [Parameter des Pyrometermodul](#), Seite 118.

Parametertyp	Bedeutung
0	Ausgangsdaten ignorieren
1	Emissionsgrad
2	Laser
3	Umgebungstemperatur für Hintergrundkompensation

Profinet

4	Mittelwertzeit
5	Max Haltezeit
6	Min Haltezeit
7	Alarmschwelle für das Relais

Wenn <Parametertyp> auf 0 gesetzt ist, werden die Ausgangsdaten ignoriert. Folglich sollte 0 als Voreinstellung gesetzt sein.

17.2.5 Diagnose

Die Diagnoseinformationen des Feldbuskommunikators und der Pyrometermodule können über die Standarddiagnose gemäß Profinet IO Spezifikation azyklisch ausgelesen werden.

Fehler, die während der Konfiguration und dem Setzen der Parameter des Feldbuskommunikators und der angeschlossenen Pyrometermodule auftreten sowie externe Fehler werden über den Kommunikator über die kanalspezifische Diagnose gemeldet.

Beim Datenaustausch zwischen I/O Kontroller und dem Feldbuskommunikator steht pro Pyrometermodul ein Byte IOPS zur Verfügung welches Informationen zur Gültigkeit der Daten enthält (gut/schlecht). Im Falle eines Fehlers während des Betriebs wird der Problemanzeiger im APDU Status vom Feldbuskommunikator gesetzt und zusätzlich ein Diagnosealarm übertragen.

Im Rahmen der Diagnose des Feldbuskommunikators signalisiert Bit 2 Kommunikationsfehler zum Pyrometermodul. In diesem Fall wird ein Diagnosealarm beim I/O Kontroller ausgelöst.

Im Rahmen der Diagnose der Pyrometermodule signalisiert Bit 6 Kommunikationsfehler zum angemeldeten Pyrometermodul. In diesem Fall wird ein „Stationsproblem-Indikator“ zum I/O-Kontroller gesendet.

18 ASCII Programmierung

Die nachfolgenden Abschnitte erläutern das ASCII Schnittstellenprotokoll. Ein Protokoll umfasst eine Anzahl von Befehlen zum Parametrieren und Auslesen des Geräts. Das Schnittstellenprotokoll muss immer dann genutzt werden, wenn kundenspezifische Programme geschrieben werden oder das Gerät mit einem Terminalprogramm kommunizieren soll.

18.1 Übertragungsmodi

Zwei Übertragungsmodi können eingestellt werden:

Poll Mode: Abfragemodus, ein Parameter wird einzeln vom Nutzer abgefragt oder gesetzt.

Burst Mode: kontinuierliche Datenübertragung, eine vordefinierte Kombination von Parametern („Burst String“) wird permanent vom Gerät gesendet, Datenübertragung nur in eine Richtung.

V=P "P" startet den Poll Mode (Modus zum Setzen oder Abfragen der Parameter)

V=B "B" startet den Burst Mode (schnellstmögliche Datenübertragung;
Parameterdefinition "Burst String" erforderlich)

?X\$ Abfrage des Burst Strings im Poll Mode

Einkopfsystem:

\$=UTIE setzt die Parameter des Burst String
"U" Temperatureinheit (°C oder °F)
"T" Temperaturwert
"I" interne Temperatur des Messkopfes
"E" Emissionsgrad

Mehrkopfsystem:

\$=U1T1I1E2T2I2E setzt die Parameter des Burst String
"U" Temperatureinheit (°C oder °F)
"1T" Temperaturwert für Messkopf 1
"1I" interne Temperatur für Messkopf 1
"1E" Emissionsgrad für Messkopf 1
"2T" Temperaturwert für Messkopf 2
"2I" interne Temperatur für Messkopf 2
"2E" Emissionsgrad für Messkopf 2

Schalten vom Burst Mode in den Poll Mode:

Soll der Poll Mode eingeschaltet werden wenn das Gerät noch im Burst Mode ist, muss ein Zeichen gesendet werden und nachfolgend innerhalb der nächsten Sekunden der Befehl V=P.

18.2 Allgemeine Befehlsstruktur

Abfrage eines Parameters (Poll Mode)

?E<CR> "?" ist der Befehl für eine Abfrage

"E" ist der abzufragende Parameter

<CR> (carriage return, 0D_h) beendet die Abfrage

Anmerkung: Die Abfrage kann auch mit <CR> <LF> (0D_h 0A_h) beendet werden, ist aber nicht notwendig.

ASCII Programmierung

Setzen eines Parameters (Poll Mode)

Der Parameter wird im geräteinternen EEPROM gespeichert.

E=0.975<CR> "E" ist der zu setzende Parameter
"=" ist der Befehl "Setze den Parameter"
"0.975" ist der Wert des Parameters
<CR> (carriage return, 0D_h) beendet die Abfrage
Anmerkung: Die Abfrage kann auch mit <CR> <LF> (0D_h 0A_h) beendet werden, ist aber nicht notwendig.

Format der Geräteantwort:

!E0.975<CR><LF>"!" ist der Parameter für die Antwort
"E" ist der beantwortete Parameter
"0.975" ist der Wert des Parameters
<CR> <LF> (0D_h 0A_h) beendet die Antwort.

Fehlermeldungen

Syntax Error "" ist das Zeichen für eine Fehlermeldung.

18.3 Adressierung

Über die Kommunikationsboxen werden mehrere Messköpfe unterstützt. Zum gezielten Ansprechen eines einzelnen Messkopfes muss dem gesendeten Befehl eine entsprechende Adresse vorangestellt werden. Die Adresse kann im Bereich 1 bis 8 liegen.

Bis zu 32 Kommunikationsboxen können innerhalb eines RS485 Netzwerks zusammenschaltet werden. Zum gezielten Ansprechen einer Box, muss dem gesendeten Befehl die Adresse der gewünschten Box als dreistelliger Code vorangestellt werden. Die Adresse kann im Bereich 001 bis 032 liegen.

Zur Adressierung von Köpfen und Boxen gilt die folgende Befehlsstruktur:

Abfrage eines Parameters

[BOX_ADDRESS]?[HEAD_ADDRESS]COMMAND

Setzen eines Parameters

[BOX_ADDRESS][HEAD_ADDRESS]COMMAND=VALUE

Geräteantwort

[BOX_ADDRESS]![HEAD_ADDRESS]COMMANDVALUE

mit:

[BOX_ADDRESS]

1. NICHT ANGEGEBEN (für ein System mit einem oder mehreren Köpfen angeschlossen an eine einzelne Box). Der Befehl wirkt auf die einzelne Box.
2. 0XX (für ein System mit einem oder mehreren Köpfen angeschlossen an mehrere Boxen), wobei XX liegt im Bereich von 01 bis 32 als mögliche Boxadresse.
3. 000 (für ein System mit einem oder mehreren Köpfen angeschlossen an mehrere Boxen), Sammelrufadresse für alle Boxen, nur Setzen von Parametern möglich (keine Abfragen)

[HEAD_ADDRESS]

1. NICHT ANGEGEBEN (für ein System mit einem oder mehreren Köpfen angeschlossen an eine einzelne oder mehrere Boxen). Der Befehl wirkt an Kopf #1.
2. X, wobei X liegt im Bereich von 1 bis 8 als Adresse für einen Kopf. Der Befehl wirkt an Kopf #X.

3. NICHT ANGEGEBEN (für Befehle, die nur auf die Box wirken und nicht auf den Kopf)
z.B. ?XR (System mit nur einer Box) oder 002?XR (für Systeme mit mehreren Boxen, box #2).

Beispiele

?2E	Abfrage des Emissionsgrads für Messkopf an Adresse 2 an einer einzelnen Box
2E=0.975	setzt den Emissionsgrad auf 0.975 für Messkopf an Adresse 2 an einer einzelnen Box
!2E0.975	Messkopf an Adresse 2 bestätigt das Setzen des Emissionsgrads (Messkopf an einer einzelnen Box)
017E=0.5	Sets emissivity on head #1 on box 017
0171E=0.5	Sets emissivity on head #1 on box 017
017?E	Requests emissivity from head #1 on box 017
017?1E	Requests emissivity from head #1 on box 017

Hinweis: Eine Box mit Adresse 000 befindet sich im Eingerätebetrieb und nicht im Multidrop Mode.

Wird für die Boxadresse die Zahlenkombination 000 verwendet, so erhalten alle angeschlossenen Boxen den Befehl, ohne jedoch eine Antwort zu senden:

000E=0.5 setzt den Emissionsgrad für Kopf #1 an allen Boxen, keine Antwort gesendet

18.4 Geräteinformationen

Die Geräteinformationen sind werksvoreingestellt, sie sind nicht veränderbar.

Befehl	Beschreibung	Antwortbeispiel
?HI	Bezeichner für den Messkopf	"HIMI3LTS22"
?HN	Seriennummer des Messkopfs	"HN98123"
?XU	Bezeichner für die Box	"XUMI3"
?XV	Seriennummer der Box	"!XV0A0027"
?XH	Oberer Temperaturbereich, z.B. für LT	"!XH0600.0"
?XB	Unterer Temperaturbereich, z.B. für LT	"!XB-040.0"

Tabelle 16: Geräteinformationen

18.5 Einstellen des Gerätes

18.5.1 Temperaturberechnungen

U=C	Temperatureinheit setzen
E=0.950	Emissionsgrad setzen (Einstellung des Befehls "ES" beachten! - siehe Abschnitt 18.5.4 Signalverarbeitung , Seite 125.
XG=1.000	Transmissionsgrad setzen

Zur Berechnung der Temperaturwerte kann ein Offset und eine Verstärkung definiert werden.

DG=1.0000 Verstärkung für das Temperatursignal

DO=0 Offset für das Temperatursignal

Für den Fall, dass die Umgebungstemperatur nicht der Kopftemperatur entspricht, kann der Wert für die Umgebungstemperatur manuell gesetzt werden:

A=250.0 Umgebungstemperatur (Beispiel)

AC=1 Umgebungstemperaturkompensation über einen konstanten Wert

ASCII Programmierung

18.5.2 Temperatur Vorverarbeitung

Die Abtastwerte des AD Wandlers (Energiewerte) können vor der eigentlichen Temperaturrechnung verarbeitet werden. Dies erfolgt z.B. über das Kommando <FF>.

18.5.3 Setzen von Emissionsgrad und Alarmausgängen

Das Gerät bietet drei Modi zum Einstellen des Emissionsgrades und zwei Modi zum Einstellen der Alarmausgänge.

- ES Setzen des Modus für den Emissionsgrad
- ES=I Emissionsgrad über festen Wert gesetzt, siehe Befehl „E“
- ES=E Emissionsgrad spannungsgesteuert über externen Analogeingang FTC1 gesetzt
- ES=D Emissionsgrad über Tabelleneintrag gesetzt (Auswahl an digitalen Eingängen FTC1 – FTC 3)
- ?CE Abfrage des aktuellen Emissionsgrades, welcher für die Berechnung der Temperatur verwendet wird

In der Tabelle sind jeweils acht Einträge für den Emissionsgrad ① und die zugehörigen Alarmwerte ② möglich. Zum Verändern der Einträge werden die folgenden Befehle verwendet:

- EP=2 Anwahl des 2. Tabelleneintrags ③
- EV=0.600 Emissionsgrad 2. Tabelleneintrag auf 0.600 gesetzt ④
- SV=220.0 Alarmwert 2. Tabelleneintrag auf 220.0 gesetzt ⑤

	① Emissivity	② Set Point
0	1,100	200,0
1	0,500	210,0
③ 2	0,600	220,0
④ 3	0,700	230,0
⑤ 4	0,800	240,0
5	0,970	250,0
6	1,000	260,0
7	0,950	270,0

Abbildung 96: Tabelle mit Emissionsgraden und Alarmwerten

Zur Auswahl eines Tabelleneintrags müssen die 3 externen FTC-Eingänge verwendet werden. Die Auswahl wird über die anliegenden Signalpegel vorgenommen, siehe Abschnitt 7.2 [Einstellen des Emissionsgrades](#) (digital), Seite 47.

18.5.4 Signalverarbeitung

Zur Signalverarbeitung können die folgenden Parameter gesetzt werden, siehe auch Abschnitt 8.5 [Signalverarbeitung](#), Seite 57.

P=5	Maximum halten, Haltezeit: 5 s
F=12.5	Minimum halten, Haltezeit: 12.5 s
G=10	Mittelwert, Mittelwertzeit (90%): 10 s
XY=3	Erweitertes Maximum halten, Hysterese: 3 K
XY=-2	Erweitertes Minimum halten, Hysterese: 2 K

Erweitertes Max/Min Halten mit Mittelung:

C=250	Schwellwert: 250°C
AA=15	Mittelwertzeit (90%): 15 s

18.6 Dynamische Daten

Alle temperaturbezogenen Daten werden 128 mal pro Sekunde berechnet. Zur Abfrage der dynamischen Daten stehen die folgenden Befehle zur Verfügung:

?T	Temperatur des Messobjekts
?I	interne Temperatur des Messkopfs
?XJ	interne Temperatur der Elektronikbox
?Q	Energiewert der Temperatur
?XT	Triggerstatus am FTC3 Eingang

Der Status nach einem Rücksetzen des Gerätes (z.B. Abschalten der Betriebsspannung) kann wie folgt abgefragt werden:

?XI	Abfrage des Rücksetzstatus
!XI0	kein Rücksetzen aufgetreten
!XI1	Rücksetzen aufgetreten, Gerät neu initialisiert
XI=0	Setzen des Rücksetzstatus auf 0

18.7 Steuern des Geräts

18.7.1 Ausgang für die Messobjekttemperatur

Das Ausgangssignal kann gesetzt werden auf 4 – 20 mA, 0 – 20 mA oder V. Wenn z.B. auf Stromausgabe geschaltet wurde, kann für Testzwecke ein fester Ausgabestrom definiert werden.

XO2O=4	Modus für Ausgang 2 auf 4 – 20 mA
O2O=13.57	konstante Stromausgabe von 13.57 mA an Ausgang 2
O2O=60	Rückkehr zur temperaturgesteuerten Stromausgabe

18.7.2 Skalieren der Ausgänge

Entsprechend des Temperaturbereichs des Geräts ist es möglich, dem maximalen und minimalen Ausgabewert einen Temperaturwert zuzuordnen (z.B. soll bei der oberen Temperatur von 200°C der maximale Strom von 20 mA ausgegeben werden).

H2O=500	der maximale Strom-/Spannungswert an Ausgang 2 entspricht 500°C
L2O=0	der minimale Strom-/Spannungswert an Ausgang 2 entspricht 0°C

Achtung: Bei Thermoelement-Ausgängen können diese Werte nicht gesetzt werden. Die minimale Temperaturspanne zwischen Maximal- und Minimalwert ist 20 K.

ASCII Programmierung

18.7.3 Alarm Output

Der Alarmausgang, siehe Abschnitt 6.4 [Alarmausgang RELAY](#), Seite 44, kann gesteuert werden über:

- Objekttemperatur
- Messkopftemperatur

KH=0	keine Steuerung über Alarm
KH=1	Objekttemperatur steuert den Alarm
KH=2	Messkopftemperatur steuert den Alarm
KB=0	Relaiskontakt permanent offen
KB=1	Relaiskontakt permanent geschlossen
KB=2	Relaiskontakt im Ruhezustand offen
KB=3	Relaiskontakt im Ruhezustand geschlossen
XS=125.3	Schwellwert auf 125.3°C gesetzt (wenn U=C)



18.7.4 Werksvoreingestellte Werte

Das Gerät kann auf Werksvoreinstellung zurückgesetzt werden.

XF Gerät wird auf Werksvoreinstellung gesetzt

18.7.5 Geschützter Modus

Der Zugriff auf das Gerät kann über die serielle Schnittstelle oder über die Tasten an der LCD-Anzeige erfolgen. Um den Zugriff der  Taste zu sperren, ist folgender Befehl zu verwenden:

J=L  Taste gesperrt, Änderungen von Parametern nur über Software
J=U Entsperren der  Taste

18.7.6 Einstellungen für den Digitaleingang FTC3

Der Digitaleingang FTC3, siehe Abschnitt 7.4 [Trigger/Halten](#), Seite 49, kann wie folgt genutzt werden:

XN=T	FTC3 als Trigger
XN=H	FTC3 mit Haltefunktion

18.7.7 Kompensation der Umgebungstemperatur

Für den Fall der Kompensation der Umgebungstemperatur stehen die folgenden Modi zur Auswahl:

AC=0	keine Kompensation
AC=1	Kompensation mit einer konstanten Temperatur, welche über den Befehl „A“ gesetzt wird.
AC=2	Kompensation mit einem externen Spannungssignal am Eingang FTC2 (0 V – 5V entsprechend unterem und oberem Temperaturbereich), Auslesen der aktuellen Umgebungstemperatur mit Befehl „A“.

Achtung: Der Befehl AC = 2 funktioniert nicht, wenn der Befehl ES = D gesetzt wurde!

Mehr Informationen zur Verwendung der Umgebungstemperatur-kompensation finden sich in Abschnitt 7.3 [Kompensation der Hintergrundtemperatur](#), Seite 48.

18.8 Befehlssatz

P ... Poll, B ... Burst, S ... Set, N ... Notification

n ... head number, v ... value, X ... uppercase letter

ASCII Programmierung

Description	Char	Format	P	B	S	N	Legal Values	Factory default	Head / Box
Poll parameter	?	?X	√				?T		
Set parameter	=	X=...			√		BR=115200		
Error message	*						*Syntax error		
Acknowledge message	!						!BR115200		
Burst string format	\$?\$ or \$=nT	√		√			TIXJXT	
Ambient background temp. compensation	A	nA float	√	√	√		°C/°F	23°C	H
Advanced hold with average	AA	nAA float	√	√	√		0 – 999.0 s	000.0s	H
Control ambient background temp. compensation	AC	nAC	√	√	√		0 – sensor temp. 1 – via number 2 – via ext. input	0	H
Baud rate RS485	BR	BR integer	√		√		9600, 19200 38400, 57600, 115200	9600	B
Burst speed (if V=B)	BS	BS	√		√		5 – 1000 ms	32	B
Advanced hold threshold	C	nC	√		√			300 °C/°F	H
Currently calculated emissivity	CE	nCE	√				0.1 - 1.1		H
Cali Certification Date, Time	CFDT	nCFDT 32int 32int	√				CFDT=yyyymmdd hhmmss		B
Cali Certification Low Temp	CFLT	nCFLT float float float float float	√				CFLT=23.0 SourceTemp1 MeasureTemp1 SourceTemp2 MeasureTemp2 SourceTemp3 MeasureTemp3		B
Cali Certification High Temp	CFHT	nCFHT float float float float	√				CFHT=80.0 SourceTemp1 MeasureTemp1 SourceTemp2 MeasureTemp2		B
Communication module	CM	?CM	√				0 – no module 1 – RS485 2 – Profibus 3 – Modbus 4 – reserved 5 – Ethernet 6 – Profinet		B
Current calculation setpoint/ relay function	CS	nCS	√				°C/°F		B
Sensor Gain	DG	nDG float	√				0.8...1.2	1.0	H
Sensor Offset	DO	nDO float	√				-200°C...+200°C	0°C	H
Delete Sensor	DH	nDH	√						B

ASCII Programmierung

Description	Char	Format	P	B	S	N	Legal Values	Factory default	Head / Box
Box special	DS	string	√		√		e.g. !DSRAY (read only)	Set at production	B
Emissivity internal	E	nE float	√	√	√		0.1 - 1.1	0.950	H
Box Status Code	EC	EC 16 bit hex	√				hex value of Status Code ¹		B
External module	EM	?EM	√				0 – no module 2 – 2 channels 4 – 4 channels (analog outputs)		B
Presel. Emissivity Pointer	EP	nEP integer	√				0 - 7	0	H
Emissivity Source	ES	nES integer	√		√		I = Emissivity from Internal (by command) E = Emissivity from External analog input (0V - 5V) D = digital selected FTC1-3	I	H
Presel. Emissivity Value	EV	nEV float	√		√		0.1 - 1.1		H
Valley hold time ²	F	nF float	√	√	√	√	0.0 - 998.9 s (999 = ∞)	0.0 s	H
Flicker Filter	FF	nFF integer					0...32768	0 (LT, G5) 3000 (1M, 2M)	H
Average time ³	G	nG float	√	√	√	√	0 – 999.0 s	0.0 s	H
Head Address	HA	nHA	√				1 – 9		B
Connected heads	HC	string	√				e.g. !HC – no heads !HC1 2 3 7 8		B
Registered heads	HCR	string	√		√		e.g. !HCR – no heads !HCR1 2 3 7 8 HCR=0 -> new registration		B
Head Status Code	HEC	nHEC 16 bit hex	√				hex value of Status Code ⁴		H

¹ Box Status Codes (read only):

Self-test error	BIT0
Box ambient temperature out of range	BIT1
Sensing head communication error	BIT2
Parameter error	BIT3
Register write error	BIT4
Analog module error	BIT5
Profinet ready	BIT6

² setting average / peak / valley / advanced hold cancels all other hold modes

³ setting average / peak / valley / advanced hold cancels all other hold modes

⁴ Head Status Codes (read only):

Temperature unit	BIT0 // 0 = °C, 1 = °F
Object temperature out of range	BIT1 // 1 = out of range
Ambient temperature out of range	BIT2 // 1 = out of range
Parameter error for a command	BIT3 // 1 = error
Register write error	BIT4 // 1 = error
Self-test error	BIT5 // 1 = error
Head not connected	BIT6 (ab Rev. 2.20, not for Profibus communication boxes)
Ambient temperature compensation	BIT7 // 0 = off, 1 = on

Description	Char	Format	P	B	S	N	Legal Values	Factory default	Head / Box
Head identification	HI	?nHI string	√		(√)		e.g. !7HIMIXLTS22	set at production	H
Top temperature value of output 1	H1O (H) ¹	float	√		√	√	H1O= -40.0 or H= -40.0	500°C	B
Top temperature value of output 2	H2O	float	√		√	√	H2O= -40.0	500°C	B
Top temperature value of output 3 ²	H3O	float	√		√	√	H3O= -40.0	500°C	
Top temperature value of output 4 ³	H4O	float	√		√	√	H4O= -40.0	500°C	
Laser Control ⁴	HL	nHL integer	√		√	√	0=off, 1=on, 2=flash, 3=external	0	H
Head serial number	HN	?nHN integer	√		√		e.g. !nHN98123	set at production	H
Head special	HS	?nHS string	√		√		e.g. !99HSRAY	Set at production	H
Head Firmware Revision	HV	?nHV	√				e.g. 1.01	Set in FW	H
Restore Head Factory defaults	HXF	nHXF	√		√				H
Head ambient	I	?nI float	√	√			answer !nI=0099.9		H
Switch panel lock	J	X	√		√	√	L = locked U = unlocked	unlocked	B
Relay alarm output control depreciated for MI3 (use the commands KB and KH instead of)	K	K integer	√		√		0 = off 1 = on 2 = Target norm. open 3 = Target norm. closed 4 = Intern norm. open 5 = Intern norm. closed	2	H
Relay alarm output control	KB	KB integer	√		√		0 = off 1 = on 2 = norm. open 3 = norm. closed	2	B
Relay alarm output control	KH	nKH integer	√		√		0 = off 1 = target temp. 2 = head ambient	1	H
Bottom temperature value of output 1	L1O (L) ⁵	float	√		√	√	L1O= -40.0 or L= -40.0	0°C	B
Bottom temperature value of output 2	L2O	float	√		√	√	L2O= -40.0	0°C	B

Head access error	BIT8	(ab Rev. 2.20, not for Profibus communication boxes)
Object temperature out of range	BIT9	(ab Rev. 2.20, not for Profibus communication boxes)
Ambient temperature out of range	BIT10	(ab Rev. 2.20, not for Profibus communication boxes)
Temperature is over setpoint	BIT11	(ab Rev. 2.20, not for Profibus communication boxes)
Self factory default executed	BIT12	(ab Rev. 2.20, not for Profibus communication boxes)

¹ for MI3COMM only

² for MI3MCOMMA only

³ for MI3MCOMMA only

⁴ for MI3100 heads only

⁵ for MI3COMM only

ASCII Programmierung

Description	Char	Format	P	B	S	N	Legal Values	Factory default	Head / Box
Bottom temperature value of output 3 ¹	L3O	float	√		√	√	L3O= -40.0	0°C	
Bottom temperature value of output 4 ²	L4O	float	√		√	√	L4O= -40.0	0°C	
Output 1 source	O1O (O) ³	O1O=v, or nT, or nl	√		√		v – float value n – head number if v = 60 – controlled by head 1(O1O=1T)	O1O=1I	B
Output 2 source	O2O	O2O=v, or nT, or nl	√		√		v – float value n – head number if v = 60 – controlled by head 1(O2O=1I)	O2O=1T	B
Output 3 source ⁴	O3O	O3O=v, or nT, or nl	√		√		v – float value n – head number if v = 60 – controlled by head 1 (O3O=1I)	O3O=1I	
Output 4 source ⁵	O4O	O4O=v, or nT, or nl	√		√		v – float value n – head number if v = 60 – controlled by head 1(O4O=1I)	O4O=1I	
Peak hold time ⁶	P	nP float	√	√	√	√	0.0 - 998.9s (999 = ∞)	0.0s	H
Power / AD value	Q	?nQ	√						H
Presel. Setpoint	SV	nSV float	√					500°C	H
Target temperature	T	?nT float	√	√			answer !nT=0099.9		H
Get Analog Input 1	TV1I	?TV1I	√				0 – 5V		B
Get Analog Input 2	TV2I	?TV2I	√				0 – 5V		B
Temperature Unit	U	X	√	√	√	√	C / F	C	B/H
Poll / Burst mode	V	V=P	√		√		P=poll B=burst	poll mode	B
Command counter	W	?W	√	√			1 – 0x7FFF (repeat) Set to 1 when V=P	1	B
Burst string contents	X\$?X\$	√						B
Multidrop Address	XA	0nn	√		√	√	000 – 032 (000 --> single unit mode)	000	B
Profibus / Modbus Address	XAS	n	√		√	√	0 – 125 (Profibus) 1 – 247 (Modbus)	0 (Profibus) 1 (Modbus)	B
Device Bottom range limit	XB	?nXB float	√		√		answer !nXB=10.0		H

¹ for MI3MCOMMA only

² for MI3MCOMMA only

³ for MI3COMM only

⁴ for MI3MCOMMA only

⁵ for MI3MCOMMA only

⁶ setting average / peak / valley / advanced hold cancels all other hold modes

Description	Char	Format	P	B	S	N	Legal Values	Factory default	Head / Box
Restore Box Factory defaults	XF				√			except address	B
Transmission	XG	float	√	√	√		0.1 – 1.0	1.0	H
Device High range limit	XH	?nXH float	√		√		read only		H
Sensor initialization	XI		√				1 after reset 0 if XI=0	1	B
Box Temperature	XJ	float	√	√			(°C/°F)		B
FTC3 trigger/hold	XN	nXN	√				T = trigger, H = hold	T	H
analog Output 1 mode	XO10 (XO) ¹	XO10=v (XO=v)	√		√		0 – 0...20 mA ² 4 – 4...20 mA 5 – TCJ ³ 6 – TCK 7 – TCR 8 – TCS 9 – 0...5 V 10 – 0...10 V 99 – disable (tristate)	XO10=9 for communication box (metal) XO10=99 for communication box 6TE, analog	B
analog Output 2 mode	XO20	XO20=v	√		√		0 – 0...20 mA 4 – 4...20 mA 9 – 0...5 V 10 – 0...10 V 99 – disable (tristate)	XO20=4 for communication box (metal) XO10=99 for communication box 6TE, analog	B
analog Output 3 mode ⁴	XO30	XO30=v	√		√		0 – 0...20 mA 4 – 4...20 mA 9 – 0...5 V 10 – 0...10 V 99 – disable (tristate)	XO30=99 for communication box 6TE, analog	B
analog Output 4 mode ⁵	XO40	XO40=v	√		√		0 – 0...20 mA 4 – 4...20 mA 9 – 0...5 V 10 – 0...10 V 99 – disable (tristate)	XO40=99 for communication box 6TE, analog	B
Box Firmware Revision	XR	?XR	√				e.g. 1.01	Set in FW	B
Setpoint relay function	XS	nXS float	√		√		°C/°F	500°C	H
Trigger	XT	?XT	√	√		√	0 = inactive, 1 = active	0	B
Unit identification	XU	?XU	√				e.g. !XUMI3COMM	set at production	
Serial number	XV	?XV	√				e.g. !XV98123	set at production	B
Advanced hold hysteresis	XY	nnnn	√		√				H

¹ for MI3COMM only

² Mode 0 and 4 for MI3MCOMMA only

³ Mode 5 to 8 for MI3COMM only

⁴ for MI3MCOMMA only

⁵ for MI3MCOMMA only

ASCII Programmierung

Description	Char	Format	P	B	S	N	Legal Values	Factory default	Head / Box
Timer counter (if V=B) Indicates the Burst speed ¹	Z	\$=..Z..	-	√			0 – 9999 ms (repeat)	--	B

Table 17: Command Set

¹ Burst mode only

18.8.1 ASCII Commands for Ethernet and Profinet

Description	Char	Format	P	B	S	N	Legal Values	Factory default	Head / Box	
IP address	IP		√		√		192.xxx.xxx.xxx	192.168.42.130 (Ethernet) 0.0.0.0 (Profinet)	B	2.19
Net Mask	NM		√		√		255.255.255.0	255.255.255.0 (Ethernet) 0.0.0.0 (Profinet)	B	2.19
Gateway	GW		√		√		192.xxx.xxx.xxx	192.x.x.x (Ethernet) 0.0.0.0 (Profinet)	B	2.19
MAC address (read only)	MAC		√				001d8d 1xxxxx	00:1d:8d:10:00:14 (Ethernet) 00:1d:8d:10:00:1f (Profinet)	B	2.19
PORT address (Ethernet only)	PORT		√		√		0 – 65535 (TCP/IP and UDP)	6363	B	FW 1.06
DHCP on/off (Ethernet only)	IPU		√		√		0 – off 1 - on	0	B	2.19
Data logging on/off (Ethernet only)	DL		√		√		0 – off 1 - on	0	B	2.19
Data logging interval (Ethernet only)	DLI		√		√		1 – 2097120 s	1s	B	2.19
Get Ethernet FW Version	ETV		√				String, 4 char	1.00	B	2.19
Reset Ethernet module	RSE		√						B	2.19
TCP/IP time out interval	TTI	TTI=0	√		√		1...240 s 0 ... infinitely	120	B	2.20
Web Server on/off ¹	WS	?WS	√		√		0 - off, 1 - on	1	B	2.20

Table 18: Command Set

¹ WS is OFF while Burst mode is ON and Ethernet communication is running

19 Anhang

19.1 Bestimmung des Emissionsgrades

Der Emissionsgrad ist ein Maß für die Fähigkeit von Materialien, infrarote Energie zu absorbieren oder abzustrahlen. Der Wert kann zwischen 0 und 1,0 liegen. So hat beispielsweise ein Spiegel einen Emissionsgrad von deutlich kleiner als 0,1, während der sogenannte "Schwarze Strahler" einen Emissionsgrad von 1,0 besitzt. Wenn ein zu hoher Emissionsgrad eingestellt wurde, wird eine niedrigere als die tatsächliche Temperatur angezeigt, vorausgesetzt die Temperatur des Messobjektes ist höher als die Umgebungstemperatur. Wenn Sie zum Beispiel 0,95 eingestellt haben, der Emissionsgrad jedoch nur 0,9 beträgt, wird eine niedrigere als die tatsächliche Temperatur angezeigt:

Ein unbekannter Emissionsgrad kann nach einer der folgenden Methoden ermittelt werden:

1. Bestimmen Sie mit Hilfe eines Kontaktfühlers (PT100), eines Thermoelements oder einer anderen geeigneten Methode die aktuelle Temperatur des Materials. Messen Sie anschließend die Temperatur des Objektes und korrigieren Sie die Einstellung des Emissionsgrades bis der korrekte Temperaturwert erreicht ist. Sie haben nun den richtigen Emissionsgrad des gemessenen Materials ermittelt.
2. Bei Messung von relativ niedrigen Temperaturen (bis 260°C) bringen Sie auf dem zu messenden Objekt einen Kunststoffaufkleber (z.B. XXXRPMACED) an, der groß genug ist, den Messfleck zu bedecken. Messen Sie danach dessen Temperatur bei Einstellung eines Emissionsgrades von 0,95. Messen Sie anschließend die Temperatur eines angrenzenden Gebietes auf dem Objekt und verändern Sie den Emissionsgrad solange bis die gleiche Temperatur erreicht ist. Sie haben nun den richtigen Emissionsgrad des gemessenen Materials ermittelt.
3. Wenn möglich, tragen Sie auf einen Teil der Oberfläche des Messobjektes matte schwarze Farbe auf, deren Emissionsgrad mit 0,95 bekannt ist. Dann messen Sie die Temperatur der gefärbten Stelle bei eingestelltem Emissionsgrad von 0,95. Messen Sie danach die Temperatur einer angrenzenden Fläche auf dem Objekt und verändern Sie den Emissionsgrad solange, bis die gleiche Temperatur erreicht ist. Sie haben nun den richtigen Emissionsgrad des gemessenen Materials ermittelt.

19.2 Typische Emissionsgrade

Die folgenden Emissionsgradtabellen können zu Rate gezogen werden, wenn keine der obigen Methoden zur Emissionsgradbestimmung durchführbar ist. Allerdings sind die Tabellenwerte lediglich Durchschnittswerte, da der Emissionsgrad eines Materials von verschiedenen Faktoren beeinflusst wird. Dazu gehören:

- Temperatur
- Messwinkel
- Geometrie der Oberfläche (eben, konkav, konvex)
- Dicke
- Oberflächenbeschaffenheit (poliert, rau, oxidiert, sandgestrahlt)
- Spektralbereich der Messung
- Transmissionsvermögen (z.B. Kunststofffolien)

Beachten Sie folgende Richtlinien, um die Messung der Oberflächentemperatur zu optimieren:

- Bestimmen Sie den Emissionsgrad des Objektes mit Hilfe des Gerätes, welches auch für die Messungen benutzt werden soll!
- Vermeiden Sie Reflexionen durch Abschirmen des Objektes gegen umliegende Temperaturquellen!

- Für die Messung an heißeren Objekten verwenden Sie bitte Geräte mit der kürzesten möglichen Wellenlänge!
- Für die Messung an durchscheinenden Materialien, wie zum Beispiel Kunststofffolien oder Glas, muss der Hintergrund einheitlich beschaffen und kälter als das Messobjekt sein!
- Montieren Sie das Gerät möglichst senkrecht zur Oberfläche des Objektes! Generell darf der Montagewinkel 45° nicht überschreiten!

Anhang

METALLE

Material	Emissionsgrad			
	1 µm	1.6 µm	5 µm	8 – 14 µm
Aluminium				
nicht oxidiert	0.1-0.2	0.02-0.2	0.02-0.2	0.02-0.1
oxidiert	0.4	0.4	0.2-0.4	0.2-0.4
Leg. A3003, oxidiert		0.4	0.4	0.3
aufgeraut	0.2-0.8	0.2-0.6	0.1-0.4	0.1-0.3
poliert	0.1-0.2	0.02-0.1	0.02-0.1	0.02-0.1
Messing				
poliert	0.1-0.3	0.01-0.05	0.01-0.05	0.01-0.05
rau			0.3	0.3
oxidiert	0.6	0.6	0.5	0.5
Chrom				
	0.4	0.4	0.03-0.3	0.02-0.2
Kupfer				
poliert		0.03	0.03	0.03
aufgeraut		0.05-0.2	0.05-0.15	0.05-0.1
oxidiert	0.2-0.8	0.2-0.9	0.5-0.8	0.4-0.8
Gold				
	0.3	0.01-0.1	0.01-0.1	0.01-0.1
Haynes				
Legierung	0.5-0.9	0.6-0.9	0.3-0.8	0.3-0.8
Inconel				
oxidiert	0.4-0.9	0.6-0.9	0.6-0.9	0.7-0.95
gesandstrahlt	0.3-0.4	0.3-0.6	0.3-0.6	0.3-0.6
elektropoliert	0.2-0.5	0.25	0.15	0.15
Eisen				
oxidiert	0.4-0.8	0.5-0.8	0.6-0.9	0.5-0.9
nicht oxidiert	0.35	0.1-0.3	0.05-0.25	0.05-0.2
verrostet		0.6-0.9	0.5-0.8	0.5-0.7
geschmolzen	0.35	0.4-0.6		
Eisen, gegossen				
oxidiert	0.7-0.9	0.7-0.9	0.65-0.95	0.6-0.95
nicht oxidiert	0.35	0.3	0.25	0.2
geschmolzen	0.35	0.3-0.4	0.2-0.3	0.2-0.3
Eisen, geschmiedet				
stumpf	0.9	0.9	0.9	0.9
Blei				
poliert	0.35	0.05-0.2	0.05-0.2	0.05-0.1
rau	0.65	0.6	0.4	0.4
oxidiert		0.3-0.7	0.2-0.7	0.2-0.6
Magnesium				
	0.3-0.8	0.05-0.3	0.03-0.15	0.02-0.1
Quecksilber				
		0.05-0.15	0.05-0.15	0.05-0.15
Molybdän				
oxidiert	0.5-0.9	0.4-0.9	0.3-0.7	0.2-0.6
nicht oxidiert	0.25-0.35	0.1-0.35	0.1-0.15	0.1

Material	METALLE			
	Emissionsgrad			
	1 µm	1.6 µm	5 µm	8 – 14 µm
Monel (Ni-Cu)	0.3	0.2-0.6	0.1-0.5	0.1-0.14
Nickel				
oxidiert	0.8-0.9	0.4-0.7	0.3-0.6	0.2-0.5
elektrolytisch	0.2-0.4	0.1-0.3	0.1-0.15	0.05-0.15
Platin				
schwarz		0.95	0.9	0.9
Silber		0.02	0.02	0.02
Stahl				
kaltgewalzt	0.8-0.9	0.8-0.9	0.8-0.9	0.7-0.9
Grobblech			0.5-0.7	0.4-0.6
poliertes Blech	0.35	0.25	0.1	0.1
geschmolzen	0.35	0.25-0.4	0.1-0.2	
oxidiert	0.8-0.9	0.8-0.9	0.7-0.9	0.7-0.9
rostfrei	0.35	0.2-0.9	0.15-0.8	0.1-0.8
Zinn (nicht oxidiert)	0.25	0.1-0.3	0.05	0.05
Titan				
poliert	0.5-0.75	0.3-0.5	0.1-0.3	0.05-0.2
oxidiert		0.6-0.8	0.5-0.7	0.5-0.6
Wolfram			0.05-0.5	0.03
poliert	0.35-0.4	0.1-0.3	0.05-0.25	0.03-0.1
Zink				
oxidiert	0.6	0.15	0.1	0.1
poliert	0.5	0.05	0.03	0.02

Tabelle 19: Typische Emissionsgrade für Metalle

Anhang

Material	NICHT-METALLE			
	Emissionsgrad		Emissionsgrad	
	1 µm	1.6 µm	5 µm	8 – 14 µm
Asbest	0.9		0.9	0.95
Asphalt			0.95	0.95
Basalt			0.7	0.7
Kohlenstoff				
nicht oxidiert	0.8-0.95		0.8-0.9	0.8-0.9
Graphit	0.8-0.9		0.7-0.9	0.7-0.8
Karborund			0.9	0.9
Keramik	0.4		0.8-0.95	0.95
Kies			0.85-0.95	0.95
Beton	0.65		0.9	0.95
Stoff			0.95	0.95
Glas				
Scheibe			0.98	0.85
Schmelze			0.9	
Kies			0.95	0.95
Gips			0.4-0.97	0.8-0.95
Eis				0.98
Kalkstein			0.4-0.98	0.98
Farbe (nicht alkalisch)				0.9-0.95
Papier (jede Farbe)			0.95	0.95
Kunststoff (durchsichtig > 0,5 µm)			0.95	0.95
Gummi			0.9	0.95
Sand			0.9	0.9
Schnee				0.9
Erde				0.9-0.98
Wasser				0.93
Holz, natürlich			0.9-0.95	0.9-0.95

Tabelle 20: Typische Emissionsgrade für Nicht-Metalle

19.3 ATEX Prüfbescheinigung für Messköpfe

(1) **EG-Baumusterprüfbescheinigung**

- (2) Geräte und Schutzsysteme zur bestimmungsgemäßen Verwendung in explosionsgefährdeten Bereichen - Richtlinie 94/9/EG
- (3) Nr. der EG-Baumusterprüfbescheinigung: **BVS 12 ATEX E 140**
- (4) Gerät: **IR-Sensor Typ MI3: xxxMI3xxxISx / MI330: xxxMI330xxxISx
MI3100: xxxMI3100xxxISx / MI3-LTH: xxxMI3xxLTHISx**
- (5) Hersteller: **Raytek GmbH**
- (6) Anschrift: **Blankenburger Straße 135 , 13127 Berlin, Germany**
- (7) Die Bauart dieses Gerätes sowie die verschiedenen zulässigen Ausführungen sind in der Anlage zu dieser Baumusterprüfbescheinigung festgelegt.
- (8) Die Zertifizierungsstelle der DEKRA EXAM GmbH, benannte Stelle Nr. 0158 gemäß Artikel 9 der Richtlinie 94/9/EG des Europäischen Parlaments und des Rates vom 23. März 1994, bescheinigt, dass das Gerät die grundlegenden Sicherheits- und Gesundheitsanforderungen für die Konzeption und den Bau von Geräten und Schutzsystemen zur bestimmungsgemäßen Verwendung in explosionsgefährdeten Bereichen gemäß Anhang II der Richtlinie erfüllt. Die Ergebnisse der Prüfung sind in dem Prüfprotokoll BVS PP 12.2205 EG niedergelegt.
- (9) Die grundlegenden Sicherheits- und Gesundheitsanforderungen werden erfüllt durch Übereinstimmung mit
- EN 60079-0:2012 Allgemeine Anforderungen**
EN 60079-11:2012 Eigensicherheit „i“
- (10) Falls das Zeichen „X“ hinter der Bescheinigungsnummer steht, wird in der Anlage zu dieser Bescheinigung auf besondere Bedingungen für die sichere Anwendung des Gerätes hingewiesen.
- (11) Diese EG-Baumusterprüfbescheinigung bezieht sich nur auf die Konzeption und die Baumusterprüfung des beschriebenen Gerätes in Übereinstimmung mit der Richtlinie 94/9/EG. Für Herstellung und Inverkehrbringen des Gerätes sind weitere Anforderungen der Richtlinie zu erfüllen, die nicht durch diese Bescheinigung abgedeckt sind.
- (12) Die Kennzeichnung des Gerätes muss die folgenden Angaben enthalten:

 **II 2G Ex ib IIC T4 Gb**
II 2D Ex ib IIIC T135 °C Db

DEKRA EXAM GmbH
Bochum, den 18. Dezember 2012



Zertifizierungsstelle



Fachbereich



- (13) Anlage zur
- (14) **EG-Baumusterprüfbescheinigung
BVS 12 ATEX E 140**
- (15) 15.1 Gegenstand und Typ

IR-Sensor Typ
xxxMI3xxxISx
xxxMI330xxxISx
xxxMI3100xxxISx
xxxMI3xxLTHISx

In der vollständigen Benennung wird "x" durch Buchstaben oder Ziffern zur Kennzeichnung von nicht ex-relevanten Varianten ersetzt.

15.2 Beschreibung

Die Sensoren Typ xxxMI3xxxISx, xxxMI330xxxISx, xxxMI3100xxxISx und xxxMI3xxLTHISx dienen der Messung von Temperaturen. Sie sind für den Einsatz in explosionsgefährdeten Bereichen (EPL Gb bzw. Db) vorgesehen.

Die Sensoren bestehen aus einem zylindrischen Gehäuse aus Edelstahl, das Leiterplatten mit elektronischen Bauteilen enthält.

Ein Ende des Gehäuses ist mit einer Leitungseinführung für den fest angeschlossenen eigensicheren Speise- und Datenstromkreis versehen; Das andere ist mit der Sensoroptik abgeschlossen.

Die verschiedenen Typen unterscheiden sich durch den spektralen Messbereich der passiven optischen Messeinrichtung und je nach Typ zusätzlich vorhandener Justierhilfe durch aktiven, sichtbaren Laserstrahl.

Die Ausführung xxxMI3xxLTHISx für hohe Umgebungstemperaturen enthält eine dafür ausgelegte optische Messeinrichtung. Die Elektronik befindet sich auf einer Leiterplatte in einem abgesetzten metallischen Gehäuse.

15.3 Kenngrößen

15.3.1 Typ MI3, Sensor-Versorgung

Spannung	U_i	7,1 V
Stromstärke	I_i	264 mA
Leistung	P_i	470 mW
Nennspannung	U_n	2,5 V
Stromstärke	I_n	10 mA
Leistung	P_n	25 mW
maximale innere Kapazität	C_i	10 μ F
Maximale innere Induktivität	L_i	10 nH

15.3.2 Typ MI3100, Sensor-Versorgung

Spannung	U_i	7,1 V
Stromstärke	I_i	264 mA
Leistung	P_i	470 mW
Nennspannung	U_n	2,5 V
Stromstärke	I_n	70 mA
Leistung	P_n	175 mW
maximale innere Kapazität	C_i	10 μ F
Maximale innere Induktivität	L_i	10 nH



15.3.3 Typ MI3LTH, Sensor-Versorgung

Spannung	U_i	7,1 V
Stromstärke	I_i	264 mA
Leistung	P_i	470 mW
Nennspannung	U_n	2,5 V
Stromstärke	I_n	15 mA
Leistung	P_n	40 mW
maximale innere Kapazität	C_i	10 μ F
Maximale innere Induktivität	L_i	10 nH

15.3.4 Datenschnittstelle (alle Sensor-Typen)

Spannung	U_i	7,1 V
Stromstärke	I_i	21,7 mA
Leistung	P_i	38,6 mW
Nennspannung	U_n	3,3 V
Stromstärke	I_i	3 mA
Leistung	P_i	10 mW
maximale innere Kapazität	C_i	10 pF
Maximale innere Induktivität	L_i	10 nH

15.3.5 Umgebungstemperaturbereich

15.3.5.1 Gruppe II Anwendung

Typ xxxMI3xxLTHISx:	
Messoptik	$-10\text{ °C} \leq T_{\text{amb}} \leq +180\text{ °C}$
abgesetzte Elektronik	$-10\text{ °C} \leq T_{\text{amb}} \leq +120\text{ °C}$
Typ xxxMI3100xxlSx:	$0\text{ °C} \leq T_{\text{amb}} \leq +120\text{ °C}$
Alle anderen Ausführungen:	$-10\text{ °C} \leq T_{\text{amb}} \leq +120\text{ °C}$

15.3.5.2 Gruppe III Anwendung

Typ xxxMI3xxLTHISx:	
Messoptik	$-10\text{ °C} \leq T_{\text{amb}} \leq +180\text{ °C}$
abgesetzte Elektronik	$-10\text{ °C} \leq T_{\text{amb}} \leq +120\text{ °C}$
Typ xxxMI3100xxlSx:	$0\text{ °C} \leq T_{\text{amb}} \leq +120\text{ °C}$
Alle anderen Ausführungen:	$-10\text{ °C} \leq T_{\text{amb}} \leq +120\text{ °C}$

(16) Prüfprotokoll

BVS PP 12.2205 EG, Stand 18.12.2012

(17) Besondere Bedingungen für die sichere Anwendung

Entfällt

19.4 ATEX Prüfbescheinigung für Ex-Speisegerät



(1) EG-Baumusterprüfbescheinigung

- (2) Geräte und Schutzsysteme zur bestimmungsgemäßen Verwendung in explosionsgefährdeten Bereichen - Richtlinie 94/9/EG
- (3) Nr. der EG-Baumusterprüfbescheinigung: **BVS 14 ATEX E 168**
- (4) Gerät: **Ex-Speisegerät Typ xxxMI3ACIS***
- (5) Hersteller: **Raytek GmbH**
- (6) Anschrift: **Blankenburger Straße 135, 13127 Berlin**
- (7) Die Bauart dieses Gerätes sowie die verschiedenen zulässigen Ausführungen sind in der Anlage zu dieser Baumusterprüfbescheinigung festgelegt.
- (8) Die Zertifizierungsstelle der DEKRA EXAM GmbH, benannte Stelle Nr. 0158 gemäß Artikel 9 der Richtlinie 94/9/EG des Europäischen Parlaments und des Rates vom 23. März 1994, bescheinigt, dass das Gerät die grundlegenden Sicherheits- und Gesundheitsanforderungen für die Konzeption und den Bau von Geräten und Schutzsystemen zur bestimmungsgemäßen Verwendung in explosionsgefährdeten Bereichen gemäß Anhang II der Richtlinie erfüllt. Die Ergebnisse der Prüfung sind in dem Prüfprotokoll BVS PP 14.2244 EG niedergelegt.
- (9) Die grundlegenden Sicherheits- und Gesundheitsanforderungen werden erfüllt durch Übereinstimmung mit
EN 60079-0:2012 Allgemeine Anforderungen
EN 60079-11:2012 Eigensicherheit „i“
- (10) Falls das Zeichen „X“ hinter der Bescheinigungsnummer steht, wird in der Anlage zu dieser Bescheinigung auf besondere Bedingungen für die sichere Anwendung des Gerätes hingewiesen.
- (11) Diese EG-Baumusterprüfbescheinigung bezieht sich nur auf die Konzeption und die Baumusterprüfung des beschriebenen Gerätes in Übereinstimmung mit der Richtlinie 94/9/EG. Für Herstellung und Inverkehrbringen des Gerätes sind weitere Anforderungen der Richtlinie zu erfüllen, die nicht durch diese Bescheinigung abgedeckt sind.
- (12) Die Kennzeichnung des Gerätes muss die folgenden Angaben enthalten:

 **II (2)G [Ex ib Gb] IIB**
II (2)D [Ex ib Db] IIIC

DEKRA EXAM GmbH
Bochum, den 02.12.2014

Zertifizierungsstelle

Fachbereich



- (13) Anlage zur
- (14) **EG-Baumusterprüfbescheinigung**
BVS 14 ATEX E 168
- (15) 15.1 Gegenstand und Typ

Ex-Speisegerät Typ xxxMI3ACIS*

In der vollständigen Benennung wird „x“ durch Buchstaben und Ziffern zur Kennzeichnung von nicht Ex-relevanten Varianten ersetzt und der “*” durch Angaben zur Kabellänge.

15.2 Beschreibung

Das Ex-Speisegerät Typ xxxMI3ACIS* ist als zugehöriges Betriebsmittel ausgeführt und für die Errichtung im nicht-explosionsgefährdeten Bereich bestimmt und dient zur eigensicheren Stromversorgung bestimmter eigensicherer Sensoren. Die Sensoren sind Gegenstand anderer ATEX Zertifikate.

Die elektronischen Bauteile des Speisegerätes sind auf einer Leiterplatte angeordnet, die in ein Leichtmetallgehäuse eingebaut ist.

In den Seitenwänden des Gehäuse befinden sich Leitungseinführungen für die nichteigensicheren Stromkreise (Versorgung, I²C Datenstromkreis) und für bis zu zwei eigensichere Versorgungs- und Datenstromkreise zum Anschluss eigensicherer Sensoren.

15.3 Kenngrößen

15.3.1 Nichteigensichere Stromkreise

15.3.1.1 Versorgung

Bemessungsspannung	U _n	AC	115 / 230 V
	U _m	AC	253 V

15.3.1.2 I²C Datenschnittstelle

Bemessungsspannung	U _n	DC	7 V
	U _m	AC	253 V

15.3.2 Eigensicherer Versorgungs- und I²C Datenstromkreis in Zündschutzart Ex ib IIB (4-Leiter Konfiguration)

Klemmenblock Sensor_1, Klemme 1 (+), Klemme 4 (-);
Sensor_2, Klemme 1 (+), Klemme 4 (-)

Versorgung

Spannung	U _o	DC	7,1 V	
Stromstärke	I _o		263 mA) ¹
Leistung	P _o		467 mW) ¹

I²C Datenschnittstelle

Stromstärke	I _o		20 mA) ²
Leistung	P _o		36 mW) ²
Maximale äußere Kapazität	C _o		261,4 µF) ¹
Maximale äußere Induktivität	L _o		1,77 mH) ¹

)¹ je Sensoranschluss

)² je Datenleiter und Summe aller vier Datenleiter

Gemeinsamer GND für beide Sensorstromkreise

15.3.3 Umgebungstemperaturbereich -10 °C ≤ T_a ≤ +65 °C

(16) Prüfprotokoll

BVS PP 14.2244 EG, Stand 02.12.2014

(17) Besondere Bedingungen für die sichere Anwendung

Entfällt

Seite 2 von 2 zu BVS 14 ATEX E 168
Dieses Zertifikat darf nur vollständig und unverändert weiterverbreitet werden.
DEKRA EXAM GmbH, Dinnendahlstraße 9, 44809 Bochum, Telefon +49.234.3696-105, Telefax +49.234.3696-110, zs-exam@dekra.com

19.5 IECEx Prüfbescheinigung für Messköpfe

	IECEX Certificate of Conformity	
INTERNATIONAL ELECTROTECHNICAL COMMISSION IEC Certification Scheme for Explosive Atmospheres <small>for rules and details of the IECEx Scheme visit www.iecex.com</small>		
Certificate No.:	IECEX BVS 15.0051	issue No.:0
Status:	Current	
Date of Issue:	2015-06-10	Page 1 of 3
Applicant:	Raytek GmbH Blankenburger Straße 135 13127 Berlin Germany	
Electrical Apparatus: <i>Optional accessory:</i>	IR-Sensor types xxxMI3xxxISx, xxxMI330xxxISx, xxxMI3100xxxISx, xxxMI3xxLTHISx	
Type of Protection:	Equipment protection by intrinsic safety "i"	
Marking:	Ex ib IIC T4 Gb or Ex ib IIC T4 / T3 Gb Ex ib IIIC T135°C Db or Ex ib IIIC T135°C / 185°C Db	
Approved for issue on behalf of the IECEx Certification Body:	G. Schumann	
Position:	Deputy Head of Certification Body	
Signature: (for printed version)		
Date:	<u>2015-06-10</u>	
<p>1. This certificate and schedule may only be reproduced in full. 2. This certificate is not transferable and remains the property of the issuing body. 3. The Status and authenticity of this certificate may be verified by visiting the Official IECEx Website.</p>		
Certificate issued by:	DEKRA EXAM GmbH Dinnendahlstrasse 9 44809 Bochum Germany	 DEKRA DEKRA EXAM GmbH

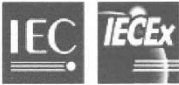
		IECEX Certificate of Conformity	
Certificate No.:	IECEX BVS 15.0051	Issue No.:	0
Date of Issue:	2015-06-10	Page 2 of 3	
Manufacturer:	Raytek GmbH Blankenburger Straße 135 13127 Berlin Germany		
Additional Manufacturing location (s):			
This certificate is issued as verification that a sample(s), representative of production, was assessed and tested and found to comply with the IEC Standard list below and that the manufacturer's quality system, relating to the Ex products covered by this certificate, was assessed and found to comply with the IECEx Quality system requirements. This certificate is granted subject to the conditions as set out in IECEx Scheme Rules, IECEx 02 and Operational Documents as amended.			
STANDARDS: The electrical apparatus and any acceptable variations to it specified in the schedule of this certificate and the identified documents, was found to comply with the following standards:			
IEC 60079-0 : 2011 Edition: 6.0	Explosive atmospheres - Part 0: General requirements		
IEC 60079-11 : 2011 Edition: 6.0	Explosive atmospheres - Part 11: Equipment protection by intrinsic safety "I"		
<i>This Certificate does not indicate compliance with electrical safety and performance requirements other than those expressly included in the Standards listed above.</i>			
TEST & ASSESSMENT REPORTS: A sample(s) of the equipment listed has successfully met the examination and test requirements as recorded in			
<u>Test Report:</u> DE/BVS/ExTR15.0043/00			
<u>Quality Assessment Report:</u> DE/EPS/QAR15.0003/00			

	IECEX Certificate of Conformity	
Certificate No.:	IECEX BVS 15.0051	
Date of Issue:	2015-06-10	Issue No.: 0
		Page 3 of 3
Schedule		
EQUIPMENT: <i>Equipment and systems covered by this certificate are as follows:</i>		
Type Code		
IR-Sensor types xxxMI3xxxISx, xxxMI330xxxISx, xxxMI3100xxxISx, and xxxMI3xxLTHISx In the full designation, 'x' is replaced by numbers or letters specifying non-Ex-relevant details of construction		
Description		
The sensors of type series xxxMI3xxxISx, xxxMI330xxxISx, xxxMI3100xxxISx and xxxMI3xxLTHISx are used for temperature measurement. They are intended for use in explosive atmospheres (EPL Gb or Db). The sensors consists of a cylindrical enclosure made of stainless steel; the enclosure contains printed circuit boards fitted with electronic components. One end of the enclosure is equipped with a cable gland for the permanently connected intrinsically safe supply and data circuit; the other end is closed with the sensor optics. The several types differ in their spectral measuring range, the passive optical measuring device and -depending on the type - the additional adjusting aid provided as an active, visible laser beam. The variant xxxMI3xxLTHISx is designed for use in high ambient temperature ranges and is thus equipped with a suitable optical measuring device (for temperature class T4: up to 120 °C ambient temperature; for temperature class T3: up to 180 °C ambient temperature). The electronic unit is provided on a printed circuit board accommodated in a detached metallic enclosure.		
Rating		
See Annex		
CONDITIONS OF CERTIFICATION: NO		

Annex: BVS_15_0051_Raytek_Annex.pdf



IECEX Certificate of Conformity



Certificate No.: IECEx BVS 15.0051
Annex
Page 1 of 1

Rating

1. Electrical parameters

Parameter		Power supply sensor type series			Data interface
		MI3, MI330	MI3100	MI3LTHIS	(all sensor types)
Voltage	U_i	7.1 V	7.1 V	7.1 V	7.1 V
Current	I_i	264 mA	264 mA	264 mA	21.7 mA
Power	P_i	470 mW	470 mW	470 mW	38.6 mW
Rated voltage	U_n	2.5 V	2.5 V	2.5 V	3.3 V
Rated current	I_n	10 mA	70 mA	15 mA	3 mA
Rated power	P_n	25 mW	175 mW	40 mW	10 mW
Effective internal capacitance	C_i	10 μ F	10 μ F	10 μ F	10 pF
Effective internal inductance	L_i	10 nH	10 nH	10 nH	10 nH

2. Ambient temperature range

IR-Sensor type	xxxMI3xxxISx; xxxMI330xxxISx	xxxMI3100xxxISx	xxxMI3xxLTHISx:
Optical assembly	N/A	N/A	$-10\text{ }^{\circ}\text{C} \leq T_a \leq +180\text{ }^{\circ}\text{C}$
Remote electronic assembly	N/A	N/A	$-10\text{ }^{\circ}\text{C} \leq T_a \leq +120\text{ }^{\circ}\text{C}$
Complete device	$-10\text{ }^{\circ}\text{C} \leq T_a \leq +120\text{ }^{\circ}\text{C}$	$0\text{ }^{\circ}\text{C} \leq T_a \leq +120\text{ }^{\circ}\text{C}$	N/A

The ambient temperature ranges apply for EPL Gb (Group II) application as well as for EPL Db (Group III) application.

19.6 IECEx Prüfbescheinigung für Ex-Speisegerät

		IECEx Certificate of Conformity	
INTERNATIONAL ELECTROTECHNICAL COMMISSION IEC Certification Scheme for Explosive Atmospheres <small>for rules and details of the IECEx Scheme visit www.iecex.com</small>			
Certificate No.:	IECEx BVS 15.0057	issue No.:	0
Status:	Current	Certificate history:	
Date of Issue:	2015-06-24	Page 1 of 4	
Applicant:	Raytek GmbH Blankenburger Straße 135 13127 Berlin Germany		
Electrical Apparatus: Optional accessory:	Ex-Power Supply type series xxxMI3ACIS*, 115MI3ACIS* / 230MI3ACIS* / RAYMI3ACIS		
Type of Protection:	Equipment protection by intrinsic safety "i", Equipment protection by type of protection "n"		
Marking:	Ex nA [ib Gb] IIB T4 Gc ; [Ex ib Db] IIIC; [Ex ib Gb] IIB; [Ex ib Db] IIIC		
Approved for issue on behalf of the IECEx Certification Body:	H.-Ch. Simanski		
Position:	Head of Certification Body		
Signature: (for printed version)			
Date:			
<p>1. This certificate and schedule may only be reproduced in full. 2. This certificate is not transferable and remains the property of the issuing body. 3. The Status and authenticity of this certificate may be verified by visiting the Official IECEx Website.</p>			
Certificate issued by:	DEKRA EXAM GmbH Dinnendahlstrasse 9 44809 Bochum Germany		
	 DEKRA EXAM GmbH		

	IECEX Certificate of Conformity	
Certificate No.:	IECEX BVS 15.0057	
Date of Issue:	2015-06-24	Issue No.: 0
		Page 2 of 4
Manufacturer:	Raytek GmbH Blankenburger Straße 135 13127 Berlin Germany	
Additional Manufacturing location (s):		
This certificate is issued as verification that a sample(s), representative of production, was assessed and tested and found to comply with the IEC Standard list below and that the manufacturer's quality system, relating to the Ex products covered by this certificate, was assessed and found to comply with the IECEx Quality system requirements. This certificate is granted subject to the conditions as set out in IECEx Scheme Rules, IECEx 02 and Operational Documents as amended.		
STANDARDS: The electrical apparatus and any acceptable variations to it specified in the schedule of this certificate and the identified documents, was found to comply with the following standards:		
IEC 60079-0 : 2011 Edition: 6.0	Explosive atmospheres - Part 0: General requirements	
IEC 60079-11 : 2011 Edition: 6.0	Explosive atmospheres - Part 11: Equipment protection by intrinsic safety "i"	
IEC 60079-15 : 2010 Edition: 4	Explosive atmospheres - Part 15: Equipment protection by type of protection "n"	
<i>This Certificate does not indicate compliance with electrical safety and performance requirements other than those expressly included in the Standards listed above.</i>		
TEST & ASSESSMENT REPORTS: <i>A sample(s) of the equipment listed has successfully met the examination and test requirements as recorded in</i>		
<u>Test Report:</u> DE/BVS/ExTR15.0048/00		
<u>Quality Assessment Report:</u> DE/EPQ/QAR15.0003/00		

		<h2 style="margin: 0;">IECEX Certificate of Conformity</h2>																
Certificate No.:	IECEX BVS 15.0057	Issue No.:	0															
Date of Issue:	2015-06-24	Page 3 of 4																
Schedule																		
EQUIPMENT: <i>Equipment and systems covered by this certificate are as follows:</i>																		
General product information:																		
Type Code Ex-Power Supply type xxxMI3ACIS* In the full designation, the '*' will be replaced by cable length information and 'xxx' will be replaced by: - '115' or '230' to indicate AC 115 V exclusive-or AC 230 V version suitable for optional installation in EPL Gc (Zone 2) area or - the letters "RAY" to indicate AC 115 V or AC 230 V version, variable by internal switch, intended for installation in the save area.																		
Description The Ex-Power Supply type xxxMI3ACIS* is designed as associated apparatus, designated for installation in the safe area or optionally in areas requiring EPL Gc equipment and is used as intrinsically safe power supply of special intrinsically safe probes. The probes itself are subject to other IECEx CoCs. Electronic components of the power supply are located on a printed circuit board mounted in a light-alloy housing. The side walls of the housing are fitted with cable glands for the non-IS circuits (power supply and I2C interface) and for up to two IS supply and data circuits intended for interconnection of IS probes.																		
Listing of all components used referring to older Standards																		
<table border="1"> <thead> <tr> <th>Subject and type</th> <th>Certificate</th> <th>Standards</th> </tr> </thead> <tbody> <tr> <td>Terminals WAGO type 236-404/000-009/999-950</td> <td>IECEX PTB 06.042 U</td> <td>IEC 60079-0:2004 Ed.4 IEC 60079-7:2006, Ed.4</td> </tr> <tr> <td>Cable Glands</td> <td>IECEX PTB 10.0004</td> <td>IEC 60079-0:2004 Ed.4 IEC 60079-7:2006, Ed.4</td> </tr> <tr> <td>Cable Glands</td> <td>IECEX SEV 12.0002</td> <td>IEC 60079-0:2004 Ed.4 IEC 60079-7:2006, Ed.4</td> </tr> <tr> <td>Housing type aluKOM..</td> <td>IECEX KEMA 08.0003U</td> <td>IEC 60079-0:2004 Ed.4 IEC 60079-7:2006, Ed.4</td> </tr> </tbody> </table>	Subject and type	Certificate	Standards	Terminals WAGO type 236-404/000-009/999-950	IECEX PTB 06.042 U	IEC 60079-0:2004 Ed.4 IEC 60079-7:2006, Ed.4	Cable Glands	IECEX PTB 10.0004	IEC 60079-0:2004 Ed.4 IEC 60079-7:2006, Ed.4	Cable Glands	IECEX SEV 12.0002	IEC 60079-0:2004 Ed.4 IEC 60079-7:2006, Ed.4	Housing type aluKOM..	IECEX KEMA 08.0003U	IEC 60079-0:2004 Ed.4 IEC 60079-7:2006, Ed.4			
Subject and type	Certificate	Standards																
Terminals WAGO type 236-404/000-009/999-950	IECEX PTB 06.042 U	IEC 60079-0:2004 Ed.4 IEC 60079-7:2006, Ed.4																
Cable Glands	IECEX PTB 10.0004	IEC 60079-0:2004 Ed.4 IEC 60079-7:2006, Ed.4																
Cable Glands	IECEX SEV 12.0002	IEC 60079-0:2004 Ed.4 IEC 60079-7:2006, Ed.4																
Housing type aluKOM..	IECEX KEMA 08.0003U	IEC 60079-0:2004 Ed.4 IEC 60079-7:2006, Ed.4																
No applicable technical differences																		
CONDITIONS OF CERTIFICATION: NO																		

IEC		IECEX		IECEX Certificate of Conformity			
Certificate No.:	IECEX BVS 15.0057						
Date of Issue:	2015-06-24			Issue No.: 0			
				Page 4 of 4			
EQUIPMENT(continued):							
Ratings							
1 Non-intrinsically safe circuits							
1.1 Power supply							
Rated voltage	U_n	AC	115 / 230	V			
	U_m	AC	253	V			
1.2 I ² C data interface							
Rated voltage	U_n	AC	7	V			
	U_m	AC	253	V			
2 Intrinsically safe supply- and I ² C data circuit, level of protection Ex ib IIB (4-wire configuration)							
Terminal block sensor_1, terminal 1 (+), terminal 4 (-); sensor_2, terminal 1 (+), terminal 4 (-)							
Power supply							
Voltage	U_o	DC	7.1	V			
Current	I_o		263	mA ¹⁾			
Power	P_o		467	mW ¹⁾			
I ² C data interface							
Current	I_o		20	mA ²⁾			
Power	P_o		36	mW ²⁾			
Max. external capacitance	C_o		261.4	µF ¹⁾			
Max. external inductance	L_o		1.77	mH ¹⁾			
1) each sensor connection							
2) each data wire and sum of all four data wires							
Common GND for both sensor circuits							
GND of the intrinsically safe supply- and I ² C data circuit is connected to earth potential							
3 Ambient temperature range	-10 °C ≤ T _a ≤ +65 °C						

Notizen

20 Notizen